



C360

User Manual Gebruikershandleiding

Version 1.1



CONTENTS

English _____ Page 01

Nederlands _____ Pagina 36

01. IMPORTANT SAFETY INSTRUCTIONS	02
02. CHECKING FOR PARTS	04
03. PREPARATION BEFORE USE	05
04. REGISTRATION / INSTALLATION	07
05. TROUBLESHOOTING	11
06. BRISE APP – MAIN PAGE	13
07. PERSONAL SETTINGS	14
08. BUTTONS AND LIGHTS	19
09. SCREEN DISPLAY	22
10. FILTER	24
11. FILTER INSTALLATION	27
12. PRE-FILTER REPLACEMENT	28
13. MAIN-FILTER REPLACEMENT	30
14. PRODUCT SPECIFICATION	32
15. CLEANING/MAINTENANCE	32
16. SUPPORT	33
17. WARRANTY	33
18. APPENDIX	34

01

IMPORTANT SAFETY INSTRUCTIONS

For your safety: Please read the safety instructions carefully before using the appliance the first time.

A warranty service is not applicable for damage or defects caused by non-compliance with the instructions for use. Keep these instructions for use close to the machine and pass them on to the next user.

When using electronic appliances, take care to avoid the dangers of fire, electric shock and personal injury.

01. Do not use product, its power cord, or plug if damaged.
02. Do not use outdoors.
03. Do not use unless all parts are present.
04. Do not operate without a pre-filter. Operating without a pre-filter shortens the life of the filter.
05. Do not run the cord under a carpet or near a heat source.
06. Do not use the air purifier where combustible gases or vapors are present.
07. Do not use product in a location where it may be exposed to water or dampness, such as in bathrooms, in wet places of kitchens, by the sink or in damp basements.
08. The product must be used in its upright position.
09. Do not place foreign objects into or block the intake or exhaust airways (on either side or top of the product) to avoid damage to the product.
10. Do not sit on or place heavy objects on the product.
11. The BRISE C360 can operate without the app or Wi-Fi setup. However, functions such as BRISE AI and Smart Filter will not be operational.
12. Unplug the power cord before exchanging the filter.
13. Do not sit or place heavy objects on this product.

01

IMPORTANT SAFETY INSTRUCTIONS

※ WARNING

01. This appliance can be used by children aged from 8 years and above and persons with reduced physical, sensory or mental capabilities or lack of experience and knowledge if they have been given supervision or instruction concerning use of the appliance in a safe way and understand the hazards involved. Children shall not play with the appliance. Cleaning and user maintenance shall not be made by children without supervision.
02. Prior to cleaning or other maintenance, the appliance must be disconnected from the supply mains.
03. Appliances that are obviously damaged must not be operated.



01. This symbol on a product means that the product is covered by European Directive 2012/19/EU.
02. This symbol means that the product cannot be disposed of with normal household waste.
03. Inform yourself about the local separate collection system for electrical and electronic products and batteries.
04. Follow local rules and never dispose of the product and batteries with normal household waste.
05. Correct disposal of old products and batteries helps prevent negative consequences for the environment and human health.

02

CHECKING FOR PARTS

! Friendly Reminder: once the plastic wrapper of the filter is removed, it may affect your return/exchange rights.

- ① C360 air purifier device + power cord

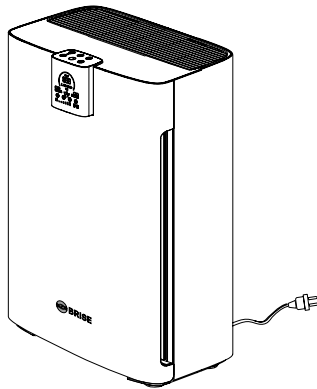

- ② User Manual + power cord



Breathe Carbon pre-filter + Breathe Odors main filter are pre-installed in the device

※ The pre-filter and the main filter have been bonded with velcro

※ Remove the plastic wrapper on the filter before use!

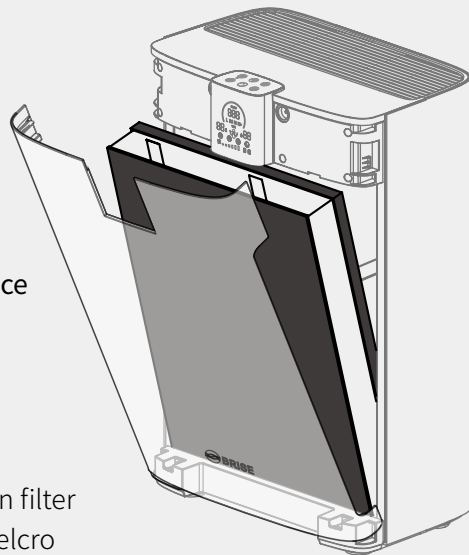

03

PREPARATION BEFORE USE

1. Open the front cover

Pull out the front cover

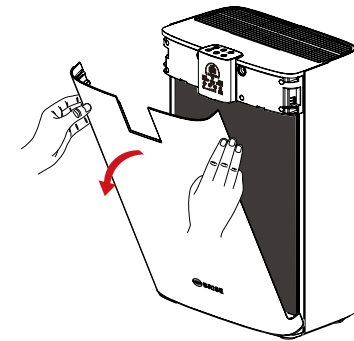

2. Remove the plastic wrapper of the filter packing

- ① Take out the filter

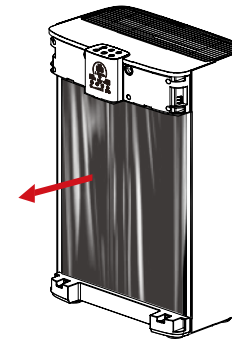

- ② Remove the plastic wrapper of the filter packing



3. Install the filter

Insert the filter into the device in the direction of the arrow shown in the figure

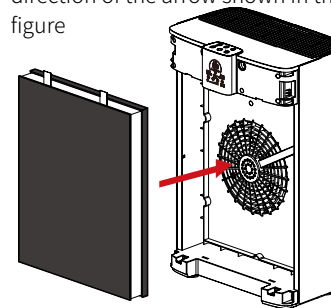

※ Make sure the filter is installed in the right direction

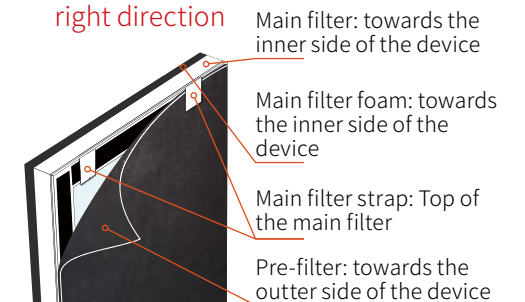

03

PREPARATION BEFORE USE

4. Put back the front cover

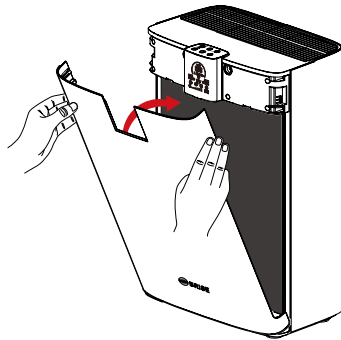

5. Connect the power

Insert the power plug into the socket

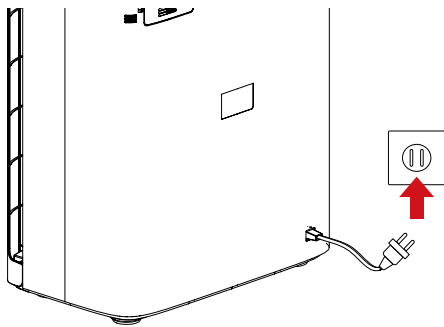

04

REGISTRATION / INSTALLATION

Step 1

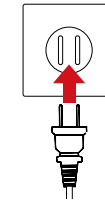

Plug in the power of the BRiSE C360.

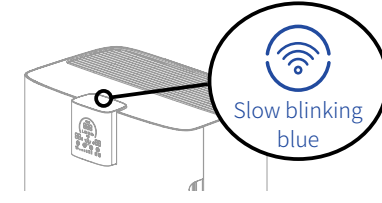

Press the Wi-Fi on BRiSE C360 panel. The cloud service operates independently (without turning on the power). A blinking green light indicates that Wi-Fi is starting. Please wait one minute. A blue slowly blinking light indicates that Wi-Fi is ready for setup. You may now begin using the app on your smartphone to perform the following steps.

Step 2



Scan the QR code on the left to download the BRiSE APP, or search for "BRiSE" on Google Play / Apple Store

If you are a BRiSE user, please open the BRiSE APP and start from Step 5

Step 3

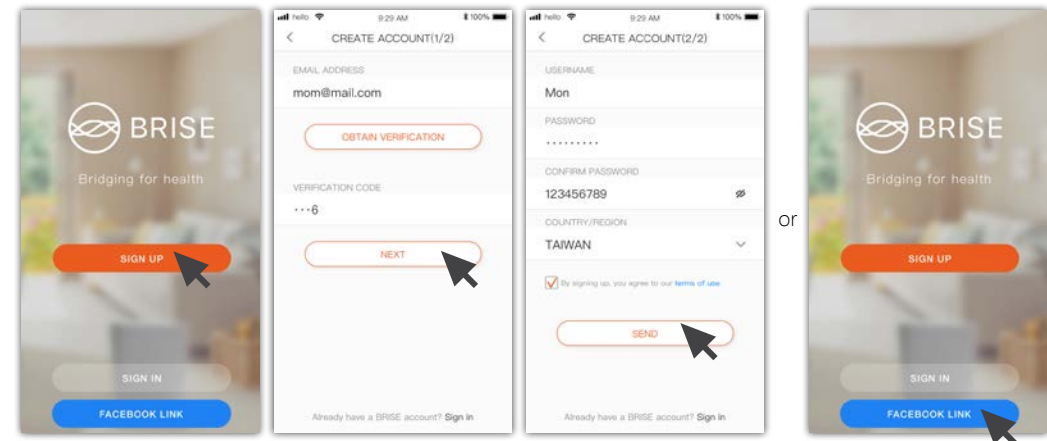

Register a new account and retrieve the verification code from your email inbox. Set your account and password

or sign in using your Facebook account.

04

REGISTRATION / INSTALLATION

Step 4

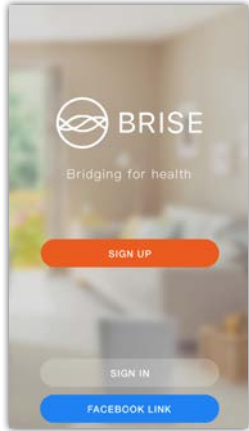

After successful registration, you will automatically sign in the BRISE app.

Connect your smartphone to your home Wi-Fi network and ensure that the connection is working.

※ C360 only supports 2.4GHz Wi-Fi; 5G Wi-Fi is not supported. Please choose 2.4GHz Wi-Fi when turning on your C360. To ensure your C360 can be set up successfully, please do not hide your Wi-Fi SSID. (If your Wi-Fi SSID is hidden, you can temporarily unhide it, then hide the Wi-Fi SSID once your C360 has been set up successfully.)

Step 5



or

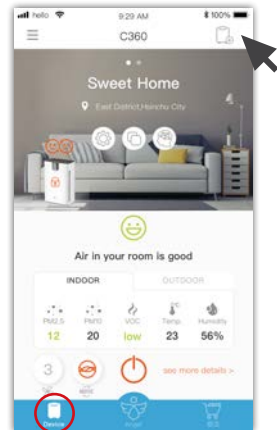

Enter the " Device" tab at the bottom left of the app, and add a device with "+", or add a device with "📱"

04

REGISTRATION / INSTALLATION

Step 6



Select the device you want to add



Select the location of your device.

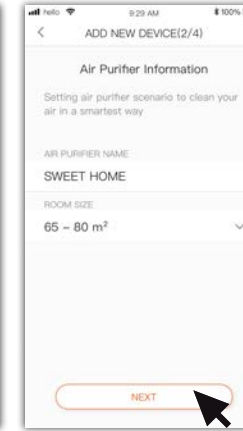

Enter a name and choose the room size

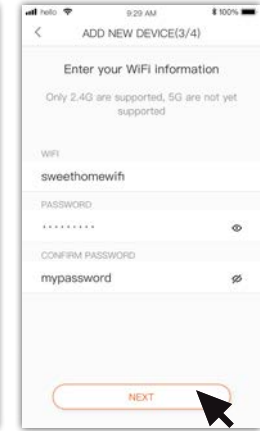

Enter the Wi-Fi name and password.

※ Please enter the information of your home Wi-Fi network. The app will save this information in your BRISE C360 and it will activate the cloud service through this Wi-Fi network.

Step 7

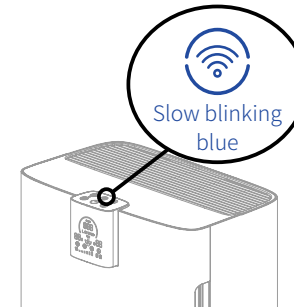

Ensure that the Wi-Fi indicator is blue and blinking slowly. (If it is not, then ensure that the power is on, press and hold the Wi-Fi for five seconds until there is a "ding" sound. This resets the Wi-Fi settings to the factory default.)

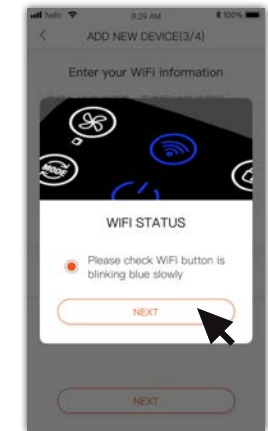

Tap to confirm the indicator light.

04

REGISTRATION / INSTALLATION

Step 8

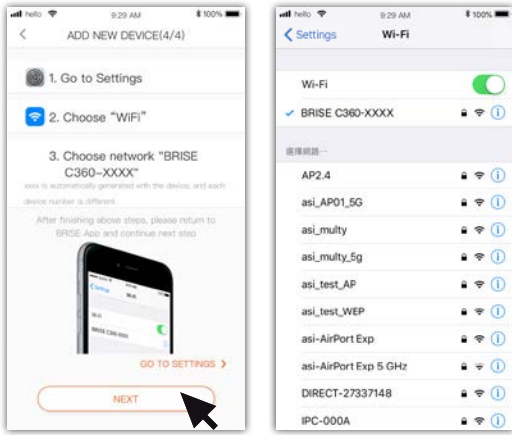

※ How to check the last four digits of the device's MAC number

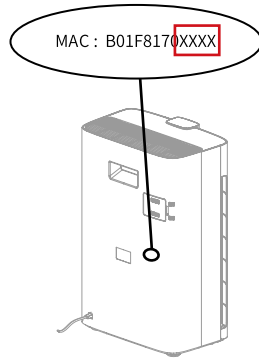

Follow the prompts to enter the mobile WiFi setting, confirm the connection to the BRISE C360-XXXX, and return to the BRISE APP

Find on the device information sticker on the back of the device

※ XXXX is the last four digits of the MAC number of the device, which will be automatically generated with the device, each device number is different.

Step 9

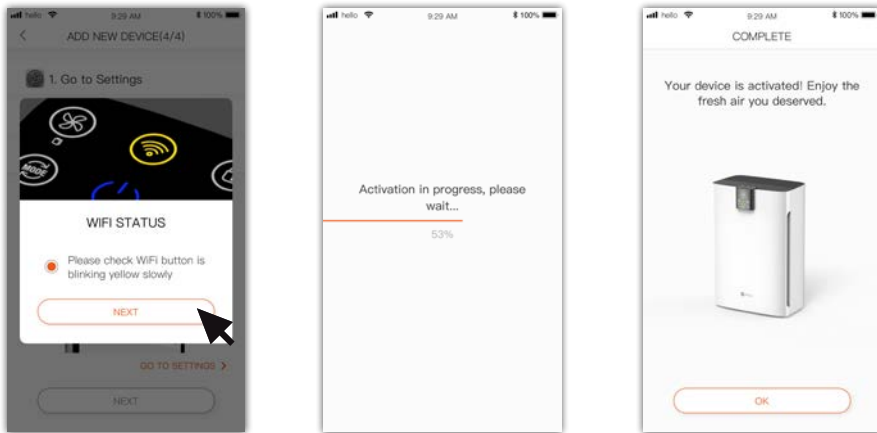

Confirm that the Wi-Fi indicator is yellow and slowly blinking.





Wait as activation completes.

Setup is complete. Tap the Confirm to return to the device page.

※ When setup has completed, the Wi-Fi indicator should be continuously solid blue. If it is in any other state or color, please refer to the Troubleshooting section on the next page

05

TROUBLESHOOTING

Light	Description	How to process
 <p>Solid Blue</p>	Your BRISE has been activated, but the app shows setup has failed	Your smartphone may be temporarily disconnected from the network. Please tap the confirm button at the bottom of the screen to return to the main page to see your newly set up BRISE
 <p>Slow Blinking Yellow</p>	Your BRISE cannot connect to the WiFi router	<p>Possible reasons for error:</p> <ol style="list-style-type: none"> 1. Your WiFi network is 5GHz, which is not supported by BRISE. Please choose a 2.4GHz WiFi network instead. 2. WiFi password is incorrect. Please ensure that the password is entered correctly. 3. Your WiFi SSID is hidden. Please unhide your SSID. <p>Once all possible errors have been corrected, press and hold the WiFi button for 5 seconds to reset settings and rerun the setup procedure.</p>
 <p>Fast Blinking Yellow</p>	Can't connect to the Internet	<p>Ensure that other devices (such as your smartphone) can connect to the Internet through WiFi. If not, please correct the network error first.</p> <p>Once all possible errors have been corrected, press and hold the WiFi button for 5 seconds to reset settings and rerun the setup procedure.</p>
 <p>Solid Red</p>	Failure to add BRISE for other reasons	Once all possible errors have been corrected, press and hold the WiFi button for 5 seconds to reset settings and rerun the setup procedure. If registration error still persists, please contact us.

05

TROUBLESHOOTING

How to reset WiFi settings

The WiFi button is turned on. Make sure the light is blue, yellow, or red then press and hold the wifi button for 5 seconds. When you hear a beep and the red light flashes quickly, it means that the WiFi is resetting. Wait for one minute and the WiFi light turns blinking blue slowly, indicating that the reset is completed, and you can restart the activation process.

※ Slow blinking green light indicates that WiFi is being activated. Do not touch the WiFi button at this time.

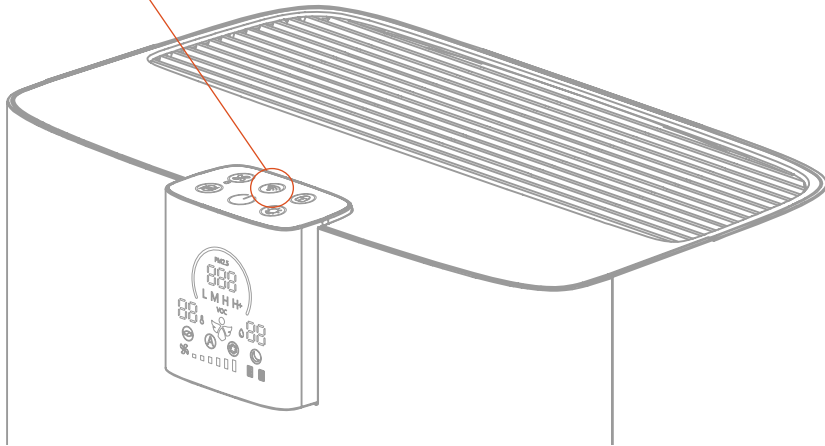

※ If the registration still cannot be completed successfully after a few times of rest, please contact local support.

E-mail : support@brisecare.com

06

BRISE APP – MAIN PAGE

- Menu**
Account Settings, My Orders, Member Points, About, etc.
- Device collaboration**
Add device collaboration / Enter device collaboration setting
- Location of the BRISE C360**
- Advanced feature settings**
From left to right: Device Settings, Filter Status, and Personal Settings
- Add new device**
- Air Quality**
Displays the current air quality according to the internal sensor.
- State of Current Environment and Suggestions**
The AI engine will provide a comprehensive evaluation of the current environment and suggest ways to improve it.
- Air Quality Details**
Displays indicators for indoor air quality according to the built-in PM2.5, VOC, temperature and humidity sensors, as well as real-time outdoor air quality, temperature, humidity .
- More Air Quality Details**
Pollution analysis and statistics
- Power Button**
Remotely turn the BRISE C360 on or off.
- BRISE shop**
Available BRISE products
- BRISE Angel**
BRISE allergic/asthma care function
- Changing Operating Modes**
Set the operating mode to BRISE/Auto/Turbo/NightCare mode.
For the best personal cleanliness performance, BRISE mode is recommended.
Please refer to P15 ~ P18 for each operation mode
- Manual speed switch button**
1 ~ 6 speed cycle switching

07

PERSONAL SETTINGS

Click the "🧠" button to enter the mode setting page. According to the environmental parameters you set to customize your personalized air purifier.

Picture

Place

Room size

Place parameter setting

Set the place and room size

Mode switch

Click the icon to switch modes and configure parameters

Mode setting

(please see the detailed description on the following pages)

Parameters can be set in each mode and you can completely personalize BRISE air purifier according your scenario

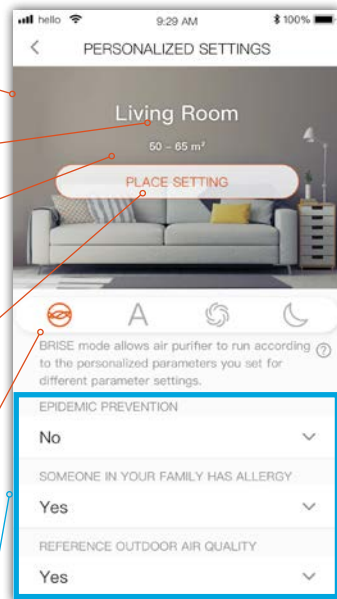

07

PERSONAL SETTINGS - BRISE



BRISE mode allows you to set different parameters and let the purifier run automatically according to the personal parameters you set.

Mode switch

Click the icon to switch modes and configure parameters

Set any family member who is allergic or not

Operates based on allergies of family member

Operate to refer outdoor air quality or not

Proactive operate while outdoor air quality become poor (become poor air come into house)

Set the number and type of pets

Purifier will adjust the operation according to the number and type of pets

Setting the sound level upper limit

Set the upper limit of sound generated during operation

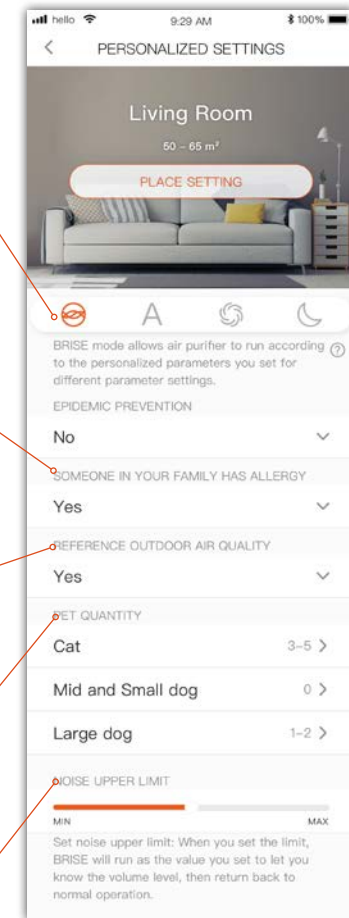



Auto mode allows you to select air quality standards in different countries / regions, and let the purifier run automatically according to the definition of different local air quality standards.

Mode switch

Click the icon to switch modes and configure parameters

Setting Air Quality Standards

Automatic operation according to the definition of different air quality standards in different countries

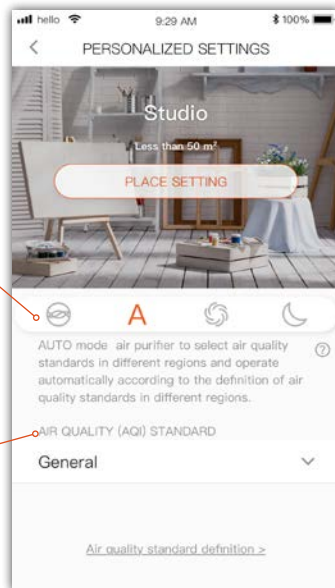

TURBO mode keeps the purifier running at the highest speed, while providing some flexibility for you to adjust TURBO parameters.

Mode switch

Click the icon to switch modes and configure parameters

Set the operation mode

Can be set for continuous operation or timing operation

Set the fan speed limit

Set the fan speed upper limit

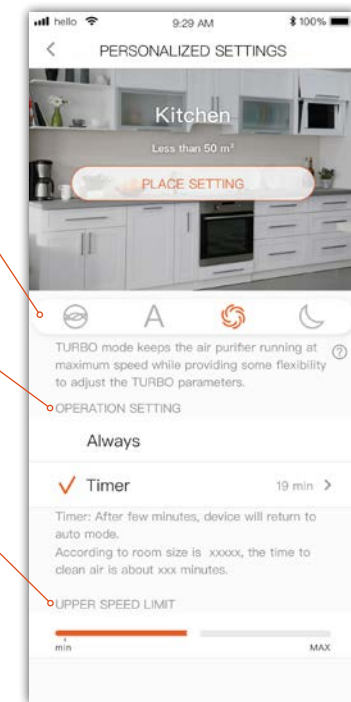

07

PERSONAL SETTINGS- NightCare



NightCare mode also provides more settings to make you sleep more comfortably, in addition to keeping the purifier running at low speed

Mode switch

Click the icon to switch modes and configure parameters

Operate to refer outdoor air quality or not

Proactive operate while outdoor air quality become poor (become poor air come into house)

Set button and display brightness

Brightness switch of device keys and display screen in NightCare mode

Beeper setting

Set the beeper on/off in NightCare mode

Smart Light Sensing function

Set whether to enable the Smart Light Sensing function, and can be customized.

For example: Set the time period when the Smart Light Sensing function is enabled, adjust the sensitivity of the light perception, and learn that your sleep brightness can be customized for your environment to make the experience more perfect

Setup the upper limit of noise level

Set the upper limit of noise generated in NightCare mode

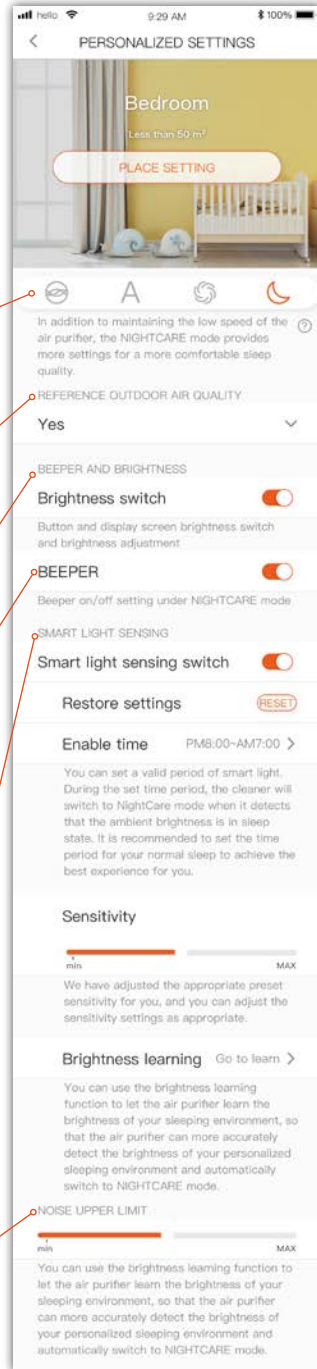

08

BUTTONS AND LIGHTS

Manual speed switch / filter reset

Operation mode switching

Power button



WiFi indicator

Child Safety Lock

Display/Button Brightness Control



Power button

To power on: While the device is powered off, lightly press the power button to turn on the device.

To power off: While the device is powered on, lightly press the power button to turn off the device.



WiFi indicator

Connect to the Internet: When the WiFi is off, tap the WiFi button. The green light blinks to indicate that WiFi is being activated, and the blue light to indicate that the connection to the network is successful.

Turn off the network: Tap the WiFi button when it is on, the light is off to indicate that the WiFi is off

Reset the WiFi settings: Press and hold for 5 seconds while the WiFi button is on, hear a beep and the red light flashes quickly, which means that the WiFi is resetting. Wait for one minute and the WiFi light turns blinking blue slowly, indicating that the reset is complete.



Operation mode switching

BRISE, Auto, Turbo, NightCare
Four operating modes cycle switching



Manual speed switch / filter reset

Manual speed switch: 1 ~ 6 speed cycle switch
Filter reset: When the filter life expires, it shows a red light state. At this time, press and hold for 5 seconds to reset the filter life.



Display/Button Brightness Control

Brightness button : slightly press to adjust the brightness of display screen/button in cycle.



















Child Safety Lock

Child Safety Lock : Child lock: long press for 5 seconds to turn on / off the child lock function (lights up red when the child lock is on)













08

BUTTONS AND LIGHTS

Button icon	Light indicator	Description
 Power button	Off 	Panel light is turned off
	Solid Blue 	Operating normally
	Solid Yellow 	Air Meter ON: Air quality detection starting up
	Solid Red 	Powered off
 WiFi indicator	Off 	WiFi is off
	Slow Blinking Green 	WiFi and Cloud service starting up
	Slow Blinking Blue 	WiFi turned on successfully; ready for app registration
	Solid Blue 	Cloud is normal
	Solid Yellow 	Failed to connect to network
	Slow Blinking Yellow 	Connecting to the wireless router
	Fast Blinking Yellow 	Connecting to the cloud
	Solid Red 	Cloud service error
Slow Blinking White 	BRISE C360 device software is upgrading	
Fast Blinking Red 	Reset WiFi (Clear WiFi and cloud settings and restore to inactive state) When finished, light will become blinking blue slowly	

08

BUTTONS AND LIGHTS

Button icon	Light indicator	Description
 Operation mode switching	Dim Blue 	NightCare mode
	Solid Blue 	BRISE \ Auto \ Turbo mode
 Manual speed switch / filter reset	Solid Blue 	1 ~ 6 manual speed (cycle switching)
	Solid Red 	Filter needs to be replaced
 Display / Button Brightness Control	Off 	Display/button brightness is off
	Dim Blue 	Display/button brightness is on (50% brightness)
	Solid Blue 	Display/button brightness is on (100% brightness)
 Child Safety Lock	Off 	Child lock is off
	Solid Red 	Child lock is on

09

SCREEN DISPLAY



Air quality indicator

Based on PM2.5 and VOC values, showing air quality level

- Air quality is perfect
- Air quality is normal
- Air quality is poor
- Air quality is very poor



PM2.5 value

Display current PM2.5 value ($\mu\text{g}/\text{m}^3$)



VOC concentration

L (low), M (medium), H (high), H + (very high)



Temperature

current temperature (°C Celsius)

09

SCREEN DISPLAY



Humidity

Current relative humidity (%RH)



Four operating modes

- BRISE mode: BRISE personalized smart operation mode
- AUTO mode: detects air quality and automatically switches operating speed
- Turbo Mode: Maximin operating speed
- NightCare Mode: Smarter sleep mode to make your sleep much well



Speed

Manual Speed 1~6



Indicator of allergic risk

※ This indicator only show after you enable BRISE Angel function in the BRISE APP (not supported in all countries)

Indicator of allergic risk analyzed by BRISE Angel base on indoor air quality

- Risk Level - Low
- Risk Level - medium
- Risk Level - high



Pre-filter icon

Flashing while filter expired



Main filter icon

Flashing while filter expired

10

FILTER

Breathe Carbon activated carbon pre-filter + Breathe Odors main-filter are already glued and installed in the device by Velcro.

※ Remove the plastic wrapper on the filter before use!!!

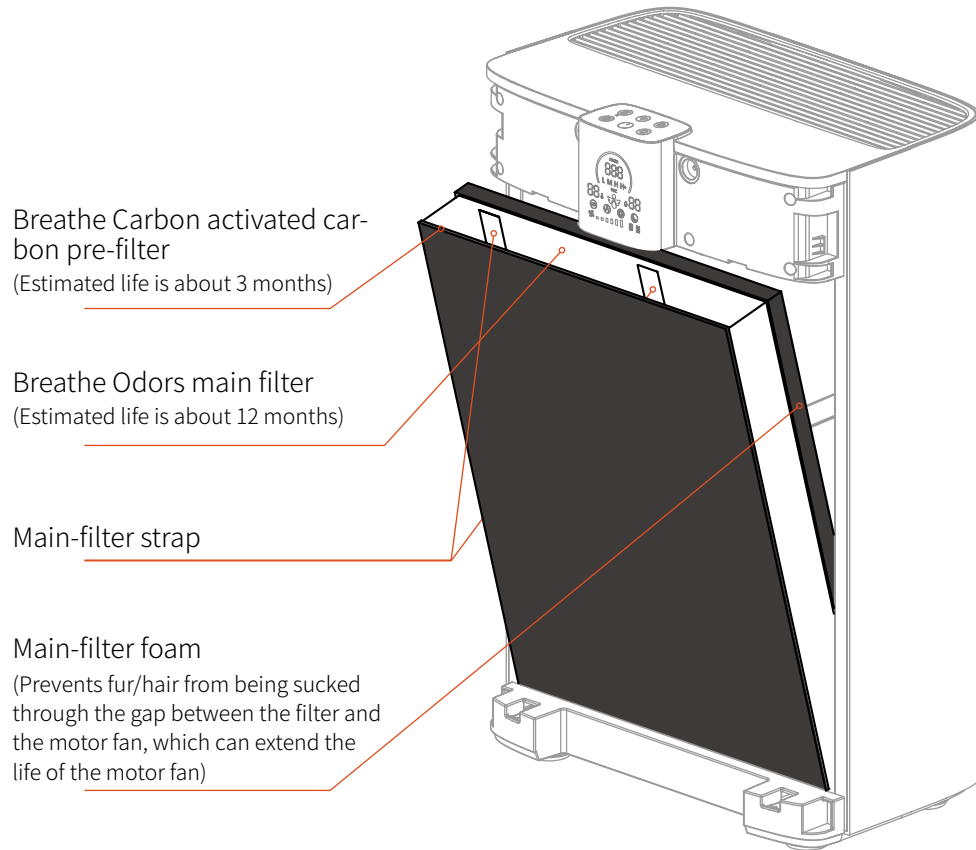

※ Note

- A. The estimated life of the filter is for reference only. The actual life will vary depending on the environment in which the device is located.
- B. Do not use water to clean the filter or damage the filter surface.
- C. Damaged filters have a reduced effectiveness and should be replaced as soon as possible.
- D. Use only BRISE filters to protect your right to repairs and service.

10

FILTER

	Filter Type	Layers of filter	Function
Pre-filter	Breathe Carbon (Supplied with purchase)	· Activated carbon	· Blocks hair, dander and fibers
	Breathe Bio Antibacterial pre-filter (Optional)	· Polymer resin + chlorine dioxide coating	· Blocks hair, dander and fibers · Effective antibacterial
Main-filter	Breathe Odors (Supplied with purchase)	· Anti-bacterial cloth · HEPA filter · VOC ⁺ filter	· Inhibits bacterial growth · Blocks up to 99.9% fine particulates (PM2.5) · Removes odors and harmful gases such as formaldehyde

10

FILTER

How to check the filter life is expired

① In BRISE APP

Enter the device page, click the "📄" filter button to check the filter life

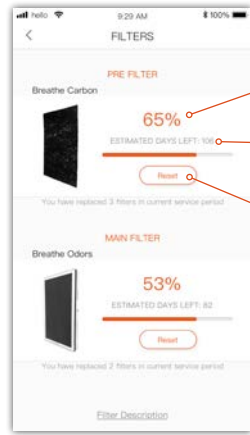

Filter life % remaining
 Estimated remaining days
 Filter life reset button

② Display screen on device

The flashing of the filter icon on the display screen of the device means that the life of the filter has expired. Please replace the filter as soon as possible

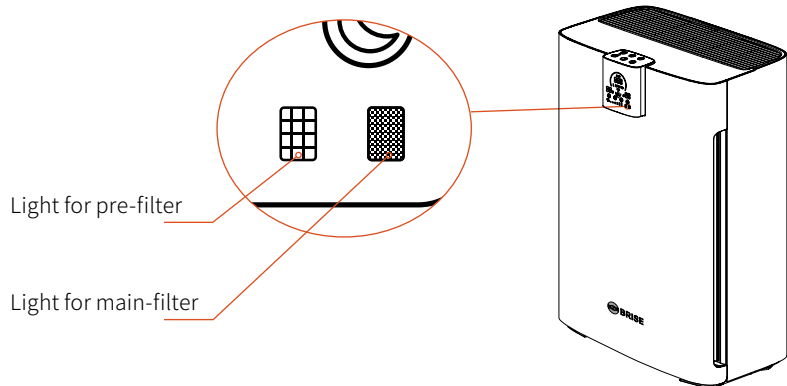

11

FILTER INSTALLATION

1. Confirm the filter direction

- Main filter - Toward the inner side of the device (close the fan side)
- Main filter foam - Towards the inner side of the device
- Main-filter strap - Top of the main filter
- Pre-filter - Bond the main filter velcro towards the outer side of the device (on the side of the filter cover)

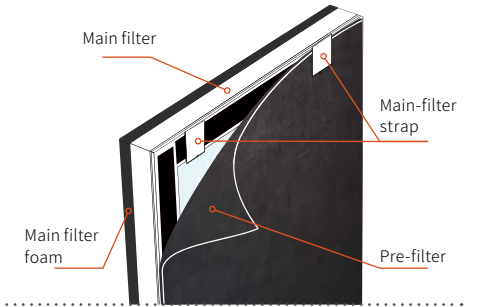

2. Place into the device

Insert the filter into the device in the direction of the arrow shown in the figure

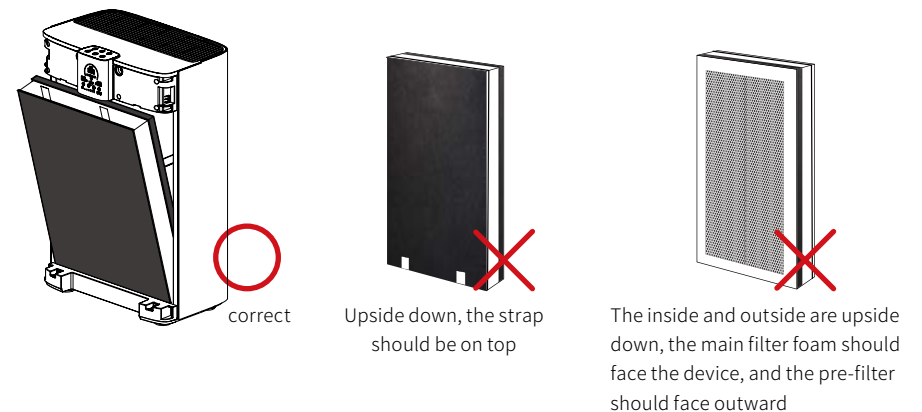
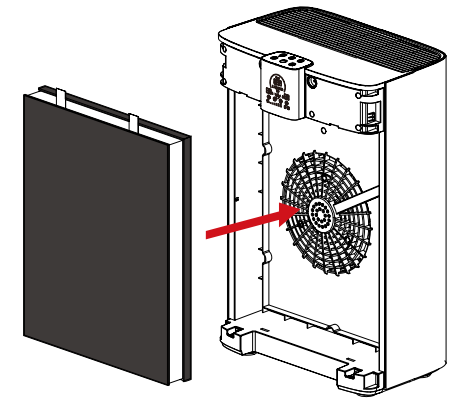

12

PRE-FILTER REPLACEMENT

1. Power off and unplug the device

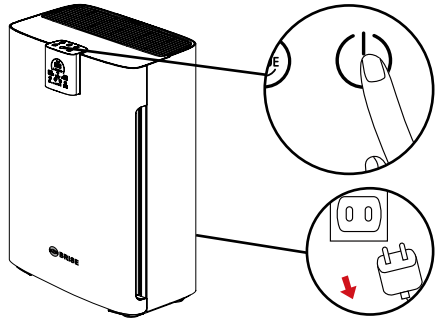

2. Open the front cover

Pull out the front cover

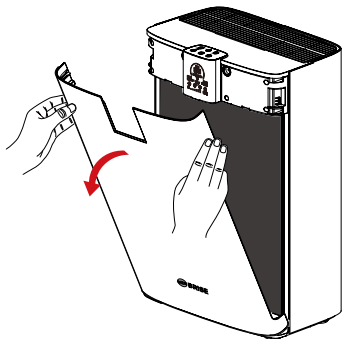

3. Attach dustproof sticker

Attach a dustproof sticker to the front filter to prevent dust from flying when the filter is removed

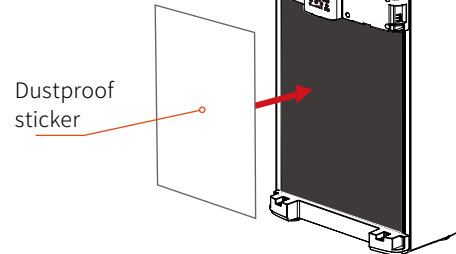

4. Remove the old filter

① Take out the filter

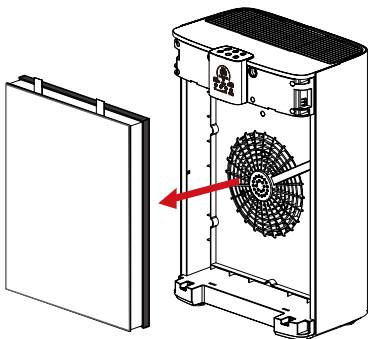

② Place the filter on a flat surface, gently remove the pre-filter, and remove the dustproof sticker with the old pre-filter

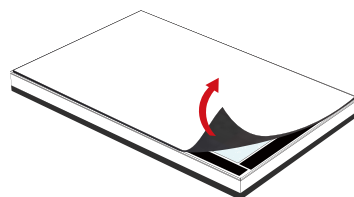

12

PRE-FILTER REPLACEMENT

5. Replace with new pre-filter

Put the new Breathe Carbon or Breathe Bio pre-filter to the velcro on the main filter

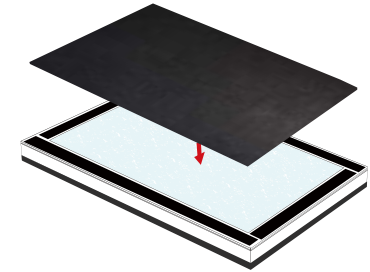

6. Install new filter

① Insert the filter into the device in the direction of the arrow shown in the figure

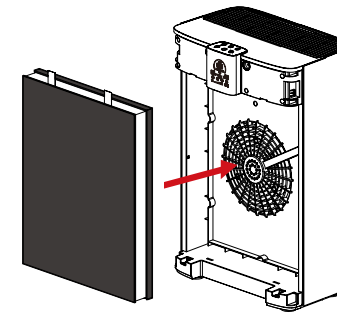

② Put back the front cover of the arrow shown in the figure

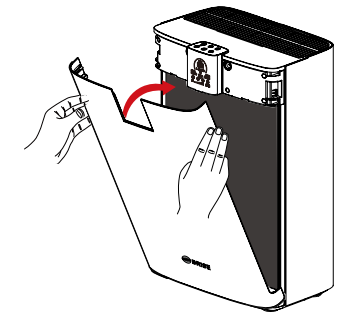

※ Make sure the filter is installed in the right direction

7. Reset filter life

After the replacement is completed and the front cover is put back, wait for the WiFi to reconnect. Enter the BRISE APP device page, click the "filter" button, click "Reset" to complete the pre-filter replacement

Or long press "🌀" device filter indicator for 5 seconds

※ If the filter type is changed, please press the "Change" button to select the correct filter type

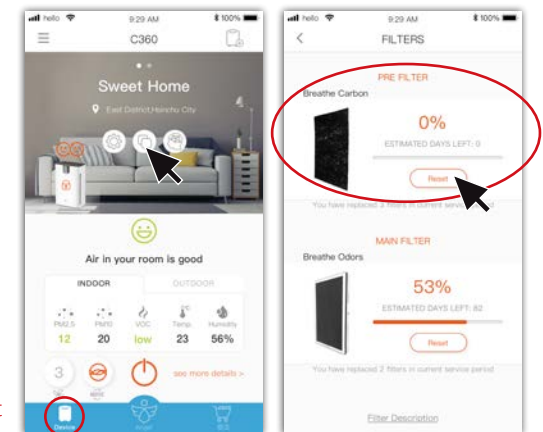

13

MAIN-FILTER REPLACEMENT

1. Power off and unplug the device

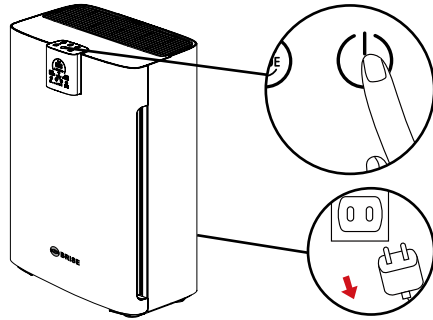

2. Open the front cover

Pull out the front cover

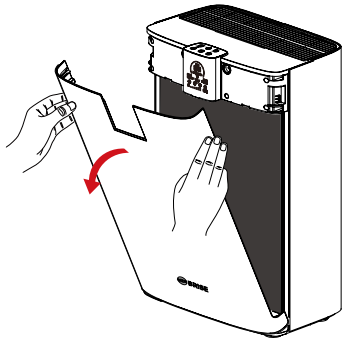

3. Attach dustproof sticker

Attach a dustproof sticker to the front filter to prevent dust from flying when the filter is removed

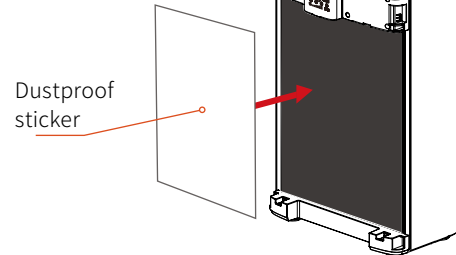

4. Remove the old filter

Take out the old filter and discard

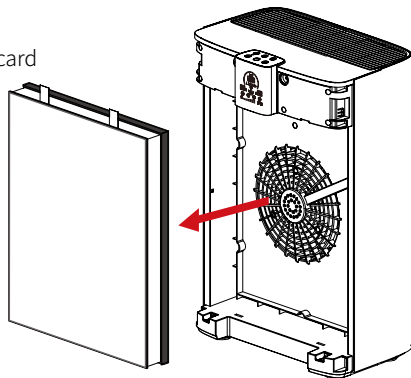

13

MAIN-FILTER REPLACEMENT

5. Install new filter

- ① Insert the new bonded Breathe Carbon pre-filter +
- ② Put back the front cover Breathe Odors main filter into the device according to the direction of the arrow

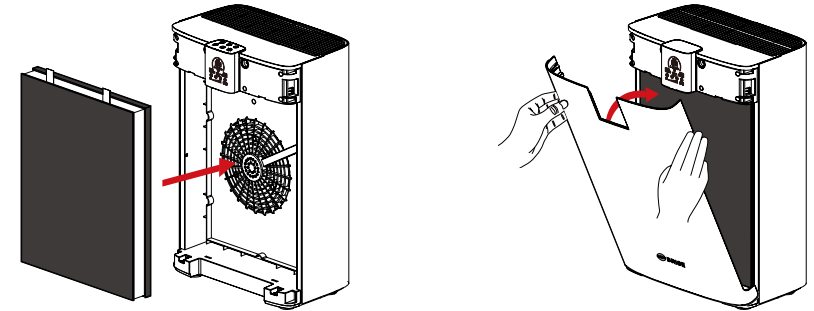

※ Make sure the filter is installed in the right direction

6. Reset filter life

After the replacement is completed and the front cover is put back, wait for the WiFi to reconnect.

Enter the BRISE APP device page, click the "🌀" filter button, click "Reset" to complete the pre-filter replacement

Or long press "🌀" device filter indicator for 5 seconds

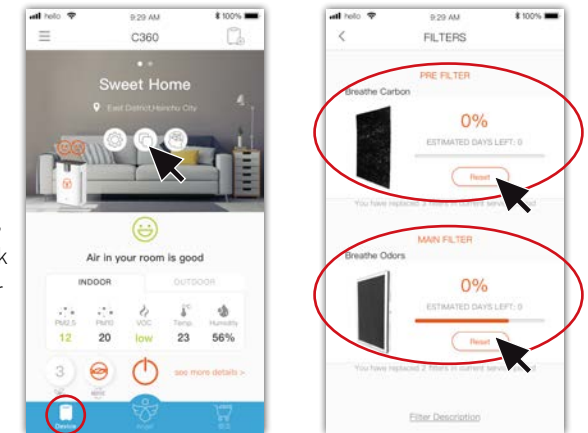

14

PRODUCT SPECIFICATION

Clean Air Delivery Rate (CADR)	390 m ³ /h
Suggested Room Size	Max 95 m ²
Motor	DC motor
Power Consumption	5 - 65 Watt
Voltage	100-110V~ 60Hz or 220-240V~ 50Hz (depend on country)
Noise	25 - 60 dB
WiFi	IEEE 802.11 b/g/n
Dimensions	35 x 24 x 53 cm
Net Weight	6 kg

15

CLEANING/ MAINTENANCE

Washing with water is strictly forbidden. Clean by wiping down with a damp cloth; for heavy stains, use a mild cleaner.

The device must be unplugged before cleaning, maintenance, filter change, or removing the front cover, in order to prevent accidents.

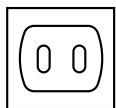

During cleaning or maintenance, the device must be completely unplugged from the electrical socket to prevent hazards.

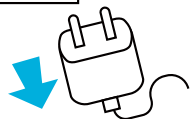

※ Please contact the dealer in case of any damage to the product. Do not attempt to repair the product on your own to avoid hazards. If the motor of the air purifier stops running or if the device emits smoke, turn the power off immediately and notify the manufacturer.

16

SUPPORT

If you have any questions, please contact us

E-mail : support@brisecare.com

Telephone: +31(0)15-8000 240

Twitter global: @Brisecare

Facebook global: @Brisecare



17

WARRANTY

Two-year warranty for entire device from date of purchase.

RoHS declaration

Equipment name: air purifier		Type designation (Type): C360				
Unit	Restricted substances and its chemical symbols					
	Lead (Pb)	Mercury (Hg)	Cadmium (Cd)	Hexavalent chromium (Cr ⁺⁶)	Polybrominated biphenyls (PBB)	Polybrominated diphenyl ethers (PBDE)
Power cord set, internal wiring	○	○	○	○	○	○
Motor unit	○	○	○	○	○	○
Plastic components	○	○	○	○	○	○
Filter elements	○	○	○	○	○	○
Anion generator assembly	○	○	○	○	○	○
Circuit board related components	○	○	○	○	○	○
Metal parts	○	○	○	○	○	○
<p>Note 1: “Exceeding 0.1 wt %” and “exceeding 0.01 wt %” indicate that the percentage content of the restricted substance exceeds the reference percentage value of presence condition.</p> <p>Note 2: “○” indicates that the percentage content of the restricted substance does not exceed the percentage of reference value of presence.</p> <p>Note 3: The “—” indicates that the restricted substance corresponds to the exemption.</p>						

INHOUD

01. BELANGRIJKE VEILIGHEIDSINSTRUCTIES -----	38
02. ONDERDELEN CONTROLEREN -----	40
03. VOORBEREIDING VOOR HET GEBRUIK -----	41
04. REGISTRATIE / INSTALLATIE -----	43
05. PROBLEEMOPLOSSING -----	47
06. BRISE APP – STARTPAGINA -----	49
07. PERSOONLIJKE INSTELLINGEN -----	50
08. BRISE C360 PANEEL -----	55
09. SCHERM WEERGEVEN -----	58
10. FILTER -----	60
11. INSTALLEER FILTER -----	63
12. VERVANGEN PRE-FILTER -----	64
13. VERVANGEN MAIN-FILTER -----	66
14. PRODUCTSPECIFICATIE -----	68
15. SCHOONMAAK / ONDERHOUD -----	68
16. KLANTENSERVICE -----	69
17. GARANTIE -----	69
18. APPENDIX -----	70

Voor uw veiligheid : Lees deze gebruiksaanwijzing vóór gebruik van het apparaat volledig door en neem deze in acht.

Een garantievergoeding vervalt voor schade of gebreken die door het veronachtzamen van de gebruiksaanwijzing ontstaan zijn. Houd deze gebruiksaanwijzing beschikbaar bij het apparaat en geef deze door aan eventuele volgende gebruikers.

Pas op voor vuur, elektrische schokken en persoonlijk letsel wanneer u elektronische apparatuur gebruikt:

01. Gebruik het apparaat, het netsnoer en de stekker niet indien deze beschadigd zijn.
02. Gebruik het apparaat niet buitenshuis.
03. Gebruik het apparaat niet als niet alle onderdelen aanwezig zijn.
04. Gebruik niet zonder pre-filter. Gebruik zonder pre-filter verkort de levensduur van de filter.
05. Leg het netsnoer niet onder een tapijt of in de nabijheid van een hittebron.
06. Gebruik het apparaat niet in de nabijheid van brandbare gassen of dampen.
07. Gebruik het apparaat niet in omgevingen waar het blootgesteld kan worden aan water of vocht, zoals in badkamers, in natte delen van keukens, naast een wasbak of in vochtige kelders.
08. Het apparaat moet rechtopstaand gebruikt worden.
09. Plaats om schade aan het apparaat te voorkomen geen vreemde voorwerpen in de luchtinlaat of -uitlaat (aan beide zijden of bovenkant van het product).
10. Ga niet op het apparaat zitten en plaats geen zware objecten op het apparaat.
11. Het apparaat kan ook zonder de BRISE APP of WiFi-setup gebruikt worden, maar functies zoals BRISE AI en Smart Filter zijn dan niet te gebruiken.
12. Haal de stekker uit het stopcontact voordat u de filter vervangt.
13. Ga niet zitten of plaats geen zware voorwerpen op dit product.

※ OPGELET:

01. Dit apparaat is geschikt voor gebruik door kinderen van 8 jaar en ouder en personen met een fysieke, zintuiglijke of mentale beperking, en personen met weinig ervaring en kennis, mits onder toezicht of na instructies wat betreft het veilige gebruik van het product, en mits zij de gevaren kennen. Kinderen mogen niet met het apparaat spelen. Zonder begeleiding mag schoonmaak en onderhoud niet door kinderen worden uitgevoerd.
02. Zorg vóór schoonmaak en onderhoud dat het apparaat niet aangesloten is op het elektriciteitsnet.
03. Gebruik geen apparaten die duidelijk beschadigd zijn.



01. Dit symbool op een product duidt aan dat het product valt onder Europese Richtlijn 2012/19/EU.
02. Dit symbool betekent dat het product niet bij het reguliere afval mag worden weggegooid.
03. Informeer naar het lokale ophaalsysteem voor elektrische en elektronische apparatuur en batterijen.
04. Volg lokale regelgeving op en gooi het product en de batterijen nooit weg bij het reguliere huisvuil.
05. Correcte verwerking van oude producten en batterijen helpt negatieve gevolgen voor het milieu en de volksgezondheid te voorkomen.

02

ONDERDELEN CONTROLLEREN

! Let op: zodra de plastic hoos van het filter is verwijderd en deze in gebruik is genomen, kan dit van invloed zijn op uw retour- en ruilrechten.

① C360 luchtreiniger + stroomkabel

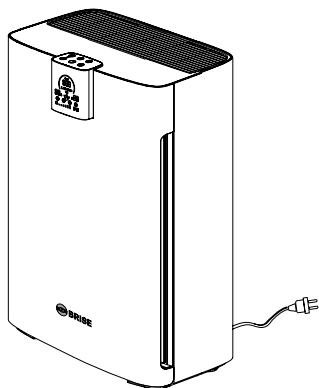

② Gebruikershandleiding



Al geïnstalleerd met
Breathe Carbon pre-filter +
Odors main-filter

※ Pre-filter en main-filter zijn al
verbonden door klittenband

※ Verwijder de plastic wikkel van de filter vóór gebruik!

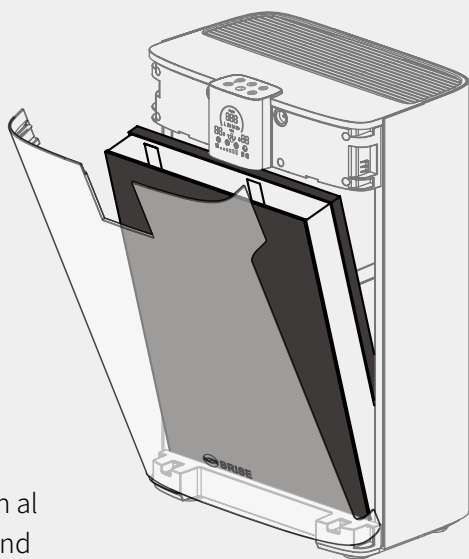

03

VOORBEREIDING VOOR HET GEBRUIK

1. Open de voorkant

Houd de handgreep van de voorkant vast en haal deze er voorzichtig uit

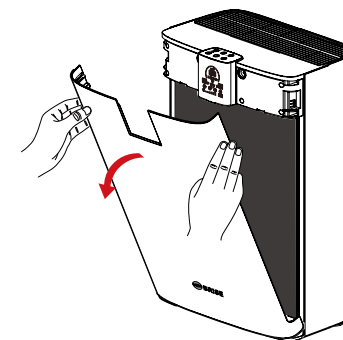

2. Verwijder de plastic folie van de filterverpakking

① Haal het filter eruit

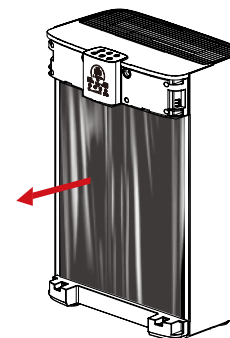

② Verwijder de plastic folie van de filterverpakking



3. Installeer het filter

Plaats het filter in het apparaat in de richting van de getoonde pijl

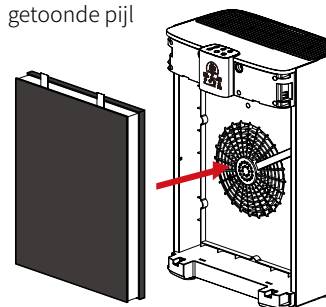

Main-filter: naar de binnenkant van het apparaat gericht

Main-filter schuim: naar de binnenkant van het apparaat gericht

Main-filter riem: op bovenkant van hoofdfilter

Pre-filter: naar de buitenkant van het apparaat gericht

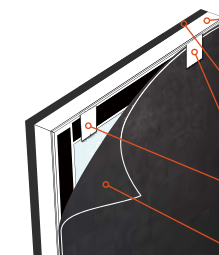

※ Controleer of het filter in de juiste richting is geïnstalleerd!

03

VOORBEREIDING VOOR HET GEBRUIK

4. Plaats de voorkantklep terug

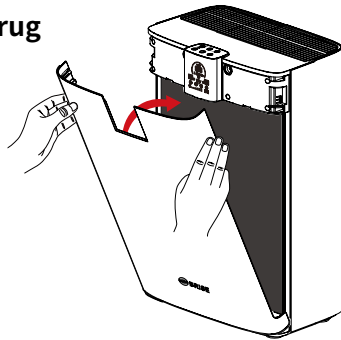

5. Sluit de voeding aan

Steek de stekker in het stopcontact

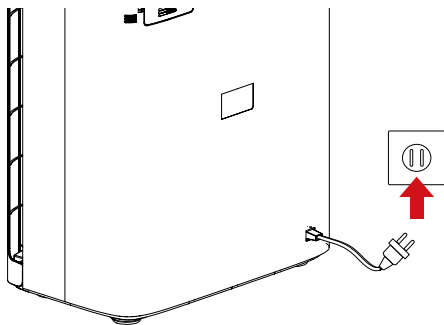

04

REGISTRATIE / INSTALLATIE

Stap 1

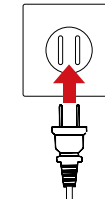

Steek de stekker van de BRISE C360 in het stopcontact.

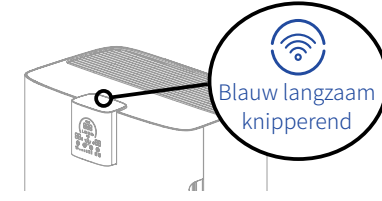

Druk op het WiFi-lampje op het paneel van uw BRISE C360. De cloud-service werkt onafhankelijk (zonder de stroom in te schakelen). Een knipperend groen lampje geeft aan dat WiFi wordt opgestart. Wacht één minuut. Een langzaam knipperend blauw lampje geeft aan dat WiFi klaar is voor set-up. U kunt nu de volgende stappen doorlopen in de app op uw smartphone.

Stap 2



Scan linker QR-code om BRISE APP te downloaden of ga naar Google Play / Apple Store om te zoeken naar "BRISE"

Bent u al BRISE-gebruiker, open dan de BRISE-app en start bij stap 5.

Stap 3

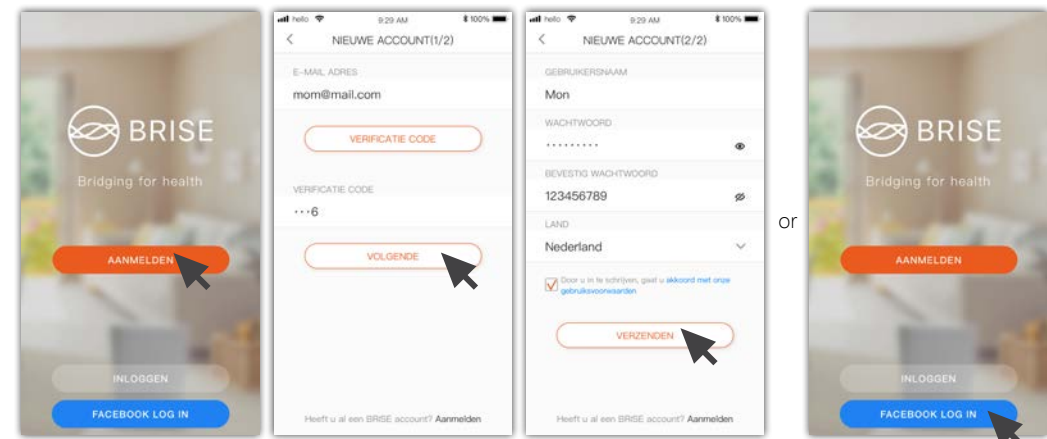

Registreer een nieuw account en controleer de verificatiecode in uw e-mail inbox. Stel uw account en wachtwoord in.

Of log in met uw Facebook account.

04

REGISTRATIE / INSTALLATIE

Stap 4



Nadat u succesvol geregistreerd bent, logt u automatisch in in de BRISE app.

Verbind uw smartphone met uw WiFi-thuisnetwerk en zorg dat de verbinding werkt.

- ⚠ C360 ondersteunt alleen 2,4GHz WiFi; 5G WiFi wordt niet ondersteund. Kies 2,4GHz WiFi wanneer u uw C360 aanzet. Verberg uw WiFi-SSID niet, zodat uw C360 met succes opgezet kan worden. (Als uw WiFi-SSID verborgen is, kunt u het tijdelijk zichtbaar maken. U kunt de WiFi-SSID dan weer verbergen zodra uw BRISE succesvol opgezet is.)

Stap 5



or

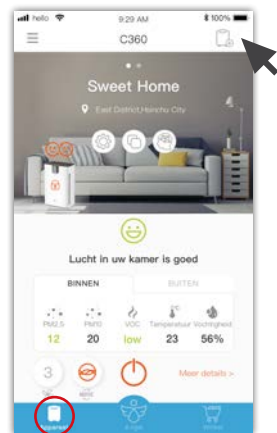

Ga naar "Apparaat" linksonder in de app, voeg een apparaat toe aan "+" of voeg een apparaat toe aan de  in de rechterbovenhoek van het scherm.

04

REGISTRATIE / INSTALLATIE

Stap 6



Selecteer het apparaat dat u wilt toevoegen



Selecteer de locatie van uw apparaat.

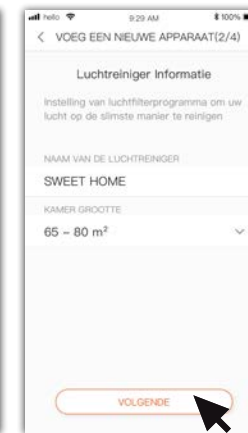

Type een naam en kies de juiste kamergrootte.

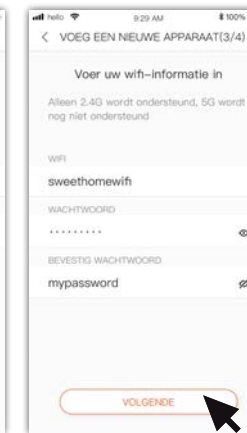

Geef uw WiFi-naam en wachtwoord op.

- ⚠ Geef de informatie van uw WiFi-thuisnetwerk op. De app slaat deze informatie op in uw BRISE C360 en zal de cloud service activeren via dit WiFi-netwerk.

Stap 7

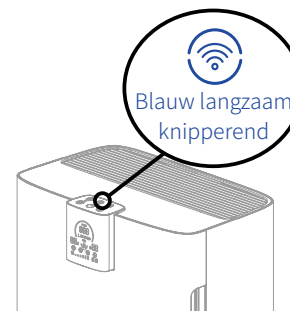

Zorg dat de WiFi-indicator blauw is en langzaam knippert. (Indien dit niet het geval is, zorg dan dat het apparaat ingeschakeld is, en houd het WiFi-lampje vijf seconden lang ingedrukt, tot u een piepje hoort. Dit herstelt de WiFi-instellingen tot de fabrieksinstellingen.)

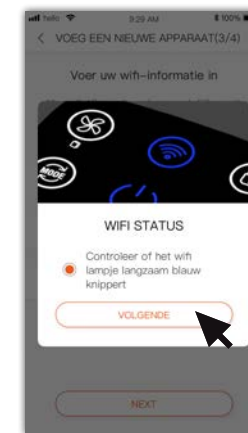

Tik nog eens om het controlelampje te bevestigen.

04

REGISTRATIE / INSTALLATIE

Stap 8

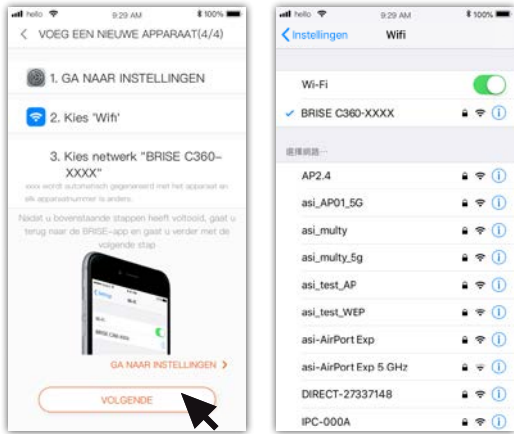

※ Hoe de laatste vier codes van het apparaat-MAC-nummer te vinden

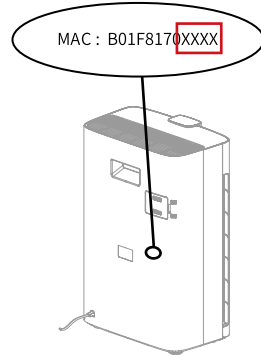

Volg de aanwijzingen om de WiFi-pagina van de mobiele telefoon te checken, bevestig de verbinding met BRISE C360-XXXX en ga terug naar BRISE APP

Kan worden gevonden op de sticker op de achterkant van het apparaat

※ XXXX zijn de laatste vier codes van het MAC-adres van het apparaat, die automatisch worden gegenereerd met het apparaat. De code van elk apparaat is anders.

Stap 9

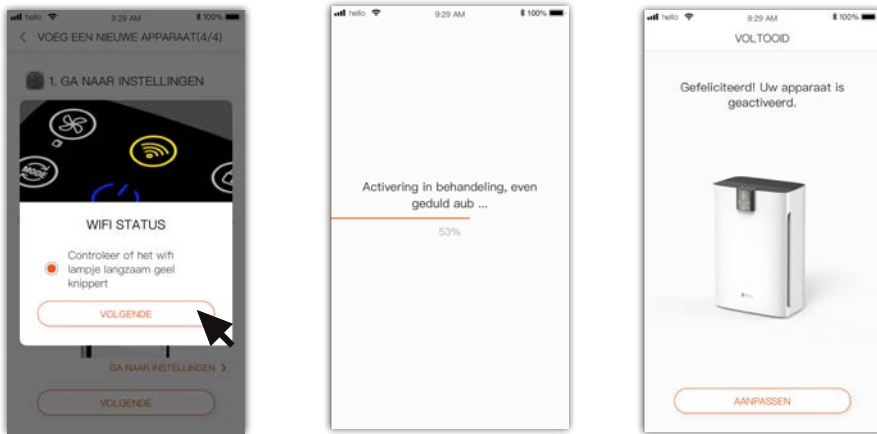

Controleer of het WiFi-lampje geel is en langzaam knippert.

Wacht tot de activatie voltooid is.

Nadat de instelling is voltooid, klikt u op "Bevestigen" om terug te keren naar de apparaat pagina.

※ Wanneer de installatie gereed is, moet het WiFi-lampje doorlopend blauw licht geven. Gebruik de sectie Probleemoplossing op de volgende pagina als dit niet het geval is.

05

PROBLEEMOPLOSSING

Lichten	Toelichting	Verwerkingsmethode
<p>Doorlopend blauw licht</p>	Uw BRISE is geactiveerd, maar volgens de app is de installatie mislukt	Mogelijk is uw smartphone tijdelijk niet verbonden met het netwerk. Tik op de knop 'bevestigen' onderaan het scherm om terug te keren naar de startpagina, waar u uw zojuist geïnstalleerde BRISE kunt zien.
<p>Geel, langzaam knipperend</p>	Uw BRISE kan geen verbinding maken met de WiFi-router	<p>Mogelijke redenen voor de foutmelding:</p> <ol style="list-style-type: none"> 1. Uw WiFi-netwerk is 5GHz, dit wordt niet ondersteund door BRISE. Gelieve te kiezen voor een 2,4GHz WiFi-netwerk. 2. Het WiFi-paswoord is niet correct. Gelieve te zorgen dat het wachtwoord correct is ingevuld. 3. Uw WiFi-SSID is verborgen. Gelieve uw SSID zichtbaar te maken. <p>Zodra alle mogelijke foutmeldingen verholpen zijn, houdt u het WiFi-lampje voor 5 seconden ingedrukt om de instellingen te herstellen en de installatieprocedure nogmaals te doorlopen.</p>
<p>Geel, snel knipperend</p>	Kan niet verbinden met internet	Zodra alle mogelijke foutmeldingen verholpen zijn, houdt u het WiFi-lampje voor 5 seconden ingedrukt om de instellingen te herstellen en de installatieprocedure nogmaals te doorlopen. Gelieve contact met uw leverancier op te nemen indien het registratieprobleem aanhoudt.
<p>Doorlopend Rood</p>	BRISE toevoegen om andere redenen mislukt	Zodra alle mogelijke foutmeldingen verholpen zijn, houdt u het WiFi-lampje voor 5 seconden ingedrukt om de instellingen te herstellen en de installatieprocedure nogmaals te doorlopen. Gelieve contact met uw leverancier op te nemen indien het registratieprobleem aanhoudt.

05

PROBLEEMOPLOSSING

Het herstellen van WiFi-instellingen

De WiFi-knop is ingeschakeld, controleer of het lampje in blauw, geel of rood is en houd vervolgens nog eens 5 seconden ingedrukt. Wanneer u een biep hoort en het rode lampje knippert, betekent dit dat WiFi wordt gereset.

Wacht even totdat het WiFi-lampje langzaam blauw wordt, wat aangeeft dat de reset is voltooid. Je kunt de installatie opnieuw beginnen.

※ Het groene lampje knippert langzaam om aan te geven dat WiFi wordt gestart. Raak op dit moment de knop WiFi niet aan.

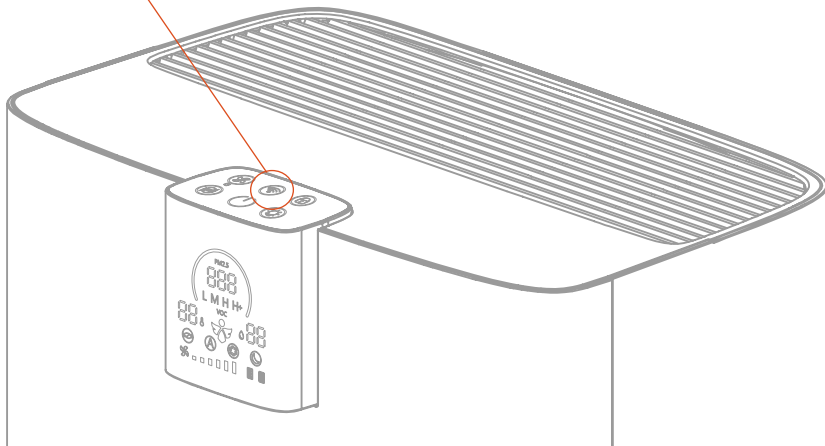

※ Als de registratie na herhaaldelijk herstellen nog steeds niet met succes afgerond kan worden, neem dan contact op met lokale ondersteuning.

E-mail : support@brisecare.com

Telefoon: 015-8000240

06

BRISE APP – STARTPAGINA

- Menuknop**
Mijn account, Mijn bestelling, Overige
- Apparaat-koppeling knop**
Koppelingsgroep toevoegen / Koppelingsgroeppagina invoeren
- Locatie van de BRISE C360**
- 3 functietoetsen**
Van links naar rechts : Apparaatinstellingen Filterstatus en Gepersonaliseerde instelling
- Voeg een nieuw apparaat toe**
- Luchtkwaliteit**
Geeft de huidige luchtkwaliteit aan op basis van de interne sensor.
- Huidige Omgevingsstatus en Suggesties**
Het AI apparaat biedt een uitgebreide evaluatie van het huidige milieu en biedt suggesties om dat te verbeteren.
- Huidige Bedrijfsmodus**
Geeft indicaties weer over luchtkwaliteit binnenshuis op basis van de ingebouwde PM2.5, VOC, temperatuur- en vochtsensoren, alsmede real-time luchtkwaliteit, temperatuur en luchtvochtigheid.
- Meer Details over Luchtkwaliteit**
Verontreinigings analyse en statistieken
- Aan-uitknop**
Zet de BRISE C360 aan of uit op afstand.
- BRISE winkel**
Beschikbare BRISE producten
- BRISE Angel**
BRISE-functie voor allergie-/astmazorg
- Bedrijfsmodus aanpassen**
Zet het apparaat in BRISE / Auto / Turbo / NightCare-stand.
Voor de beste hygiënische resultaten wordt de BRISE-stand aangeraden.
- Handmatige snelheidsschakelaar**
1 ~ 6 versnellingscycluschakeling

Raadpleeg P15 ~ P18 voor elke bedieningsmodus

Klik op de knop "  " om de instelling te kiezen die past bij de omgevingsparameters die u invoert; dit voor maatwerk luchtreiniging.

Simulatie foto

Plaats

Kamer grootte

Plaats instelling

Plaats en grootte

Modus schakelaar

Klik op het pictogram om van modus te wisselen en parameters te configureren

Modusinstelling

(zie de gedetailleerde beschrijving op de volgende pagina's)

Parameters kunnen in elke modus worden ingesteld en u kunt BRISE luchtreiniger volledig personaliseren volgens uw scenario



In de **BRISE**-modus kunt u verschillende parameters instellen en de purifier automatisch laten lopen volgens de persoonlijke parameters die u instelt.

Modus schakelaar

Klik op het pictogram om van modus te wisselen en parameters te configureren

Stel in of iemand bij u thuis allergisch is

Apparaat houdt rekening met allergieën van familieleden

Kies voor wel/niet rekening houden met buitenluchtkwaliteit

Proactief werken terwijl de buitenluchtkwaliteit slecht wordt (slechte lucht binnenkomt)

Stel het aantal en type huisdieren in

Purifier past de werking aan op basis van het aantal en type huisdieren

Stel de geluidslimiet in

Stel de bovengrens in van het geluid tijdens de werking

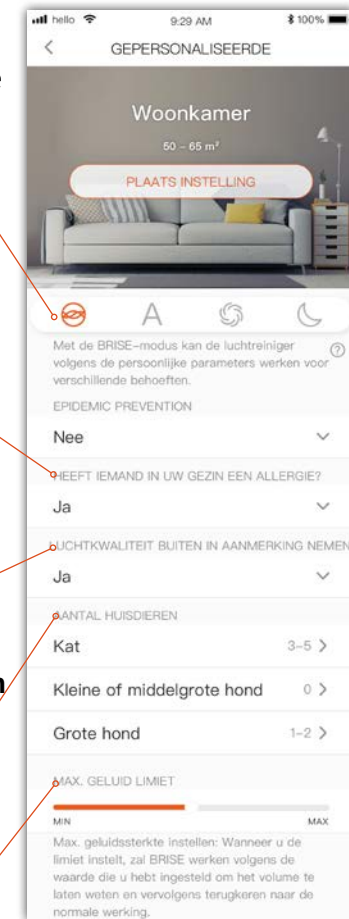

A Met de **Auto-**modus kunt u luchtkwaliteitsnormen in verschillende landen / regio's selecteren en de luchtreiniger automatisch laten werken volgens de definitie van verschillende lokale luchtkwaliteitsnormen.

Modus schakelaar

Klik op het pictogram om van modus te wisselen en parameters te configureren

Normen voor luchtkwaliteit instellen

Automatische werking volgens de definitie van verschillende luchtkwaliteitsnormen in verschillende landen

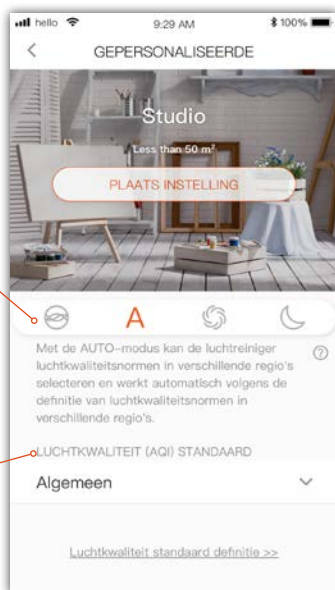

T De **TURBO-**modus houdt de luchtreiniger op de hoogste snelheid, terwijl u enige flexibiliteit krijgt om de TURBO-parameters aan te passen.

Modus schakelaar

Klik op het pictogram om van modus te wisselen en parameters te configureren

Stel de werkingsmodus in

Kan worden ingesteld voor continu bedrijf of timingbedrijf

Stel de limiet van de ventilatorsnelheid in

Stel de bovenste limiet van de ventilatorsnelheid in

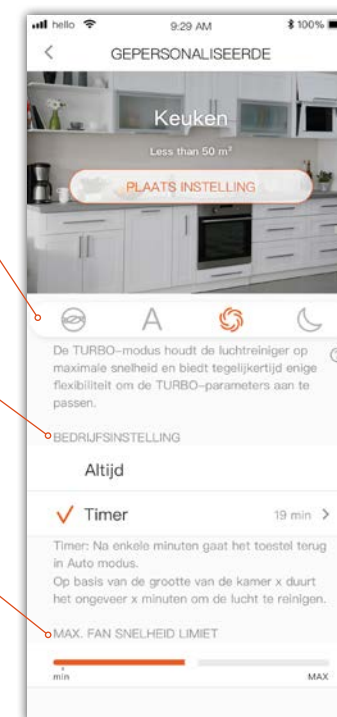

07

PERSOONLIJKE INSTELLINGEN-NightCare



De **NightCare**-modus biedt ook meer instellingen om u comfortabeler te laten slapen, terwijl de luchtreiniger op lage snelheid blijft werken

Modus schakelaar

Klik op het pictogram om van modus te wisselen en parameters te configureren

Kies voor wel/niet rekening houden met buitenluchtkwaliteit

Proactief werken terwijl de buitenluchtkwaliteit slecht wordt (slechte lucht binnenkomt)

Knop en schermhelderheid instellen

Helderheidsschakelaar van apparaattoetsen en scherm in NightCare-modus

Pieper instelling

Zet de pieper aan / uit in de NightCare-modus

Smart Light Sensing functie

Stel in of de Smart Light Sensing-functie moet worden ingeschakeld en kan worden aangepast. Bijvoorbeeld: stel de tijdsperiode in wanneer de Smart Light Sensing-functie is ingeschakeld, pas de gevoeligheid van de lichtperceptie aan en leer dat uw slaaphelderheid kan worden aangepast aan uw omgeving om de ervaring perfecter te maken

Stel de bovengrens van het geluidsniveau in

Stel de bovengrens van ruis in de NightCare-modus in



08

BRISE C360 PANEEL

Handmatig snelheidsoverschakeling / filter reset

Verander de werkingsmodus

Aan-uitknop



WiFi indicator

Kinderslot

Scherm / Knop Helderheidsregeling



Aan-uitknop

Inschakelen: Indien het apparaat uit staat, druk zachtjes op de aan- uitknop om het apparaat aan te zetten.

Om uit te schakelen: Houd de aan-uitknop 3 seconden lang ingedrukt terwijl het apparaat aan staat om het apparaat uit te schakelen.



WiFi indicator

Verbinden met het netwerk: Tik op het WiFi-lampje in de uitstand, het groene lampje knippert om aan te geven dat WiFi wordt geactiveerd en het blauwe lampje geeft aan dat het verbindingen netwerk succesvol is.

Zet het netwerk uit: Tik op het WiFi-lampje wanneer het is ingeschakeld. Het lampje is uit: dit betekent dat WiFi is uitgeschakeld.

WiFi-instellingen resetten: houd 5 seconden ingedrukt terwijl het WiFi-lampje brandt. Als u een klik hoort en het rode lampje snel knippert, betekent dit dat de WiFi wordt gereset. Wacht even voordat het WiFi-lampje langzaam blauw wordt, wat aangeeft dat de reset is voltooid.



Verander de werkingsmodus

Licht indrukken om BRISE, Auto, Turbo of NightCare modus te kiezen



Handmatig snelheidsoverschakeling / filter reset

Snelheid omschakelen: Druk op 1 keer, 1 ~ 6 versnellingen schakelen

Filter reset: Lang indrukken voor 5 seconden om filter levensduur te resetten (rood lampje als de filterlevensduur is verlopen)



















Scherm / Knop Helderheidsregeling













Helderheidstoets: licht indrukken om de helderheid van display en knoppen te bepalen.



Kinderslot

Kinderslot: houd 5 seconden lang ingedrukt om de functie kinderslot in of uit te schakelen (rood licht op als het kinderslot is ingeschakeld)

Knop icoon	Toelichting	Beschrijving
 Aan-uit-knop	Uit 	Paneel licht staat uit
	Doorlopend Blauw 	Functioneert normaal
	Doorlopend Geel 	Air Meter On Luchtkwaliteitsensor aan het opstarten
	Doorlopend Rood 	Apparaat staat uit
 WiFi indicator	Off 	WiFi staat uit
	Langzaam Knipperend Groen 	Wifi en Cloud service wordt opgestart
	Langzaam Knipperend Blauw 	WiFi met succes aangezet; klaar voor registratie app
	Doorlopend Blauw 	Cloud is normaal
	Doorlopend Geel 	Verbinding met netwerk mislukt
	Langzaam Knipperend Geel 	Verbinding aan het maken met draadloze router
	Snel Knipperend Geel 	Verbinding aan het maken met de cloud
	Doorlopend Rood 	Cloud service foutmelding
	Langzaam knipperend Wit 	BRISE C360 apparaat software is aan het upgraden
Snel Knipperend Rood 	WiFi aan het resetten (Reset WiFi en cloud service-instellingen, herstel originele status) Na voltooiing wordt het licht weer blauw en knippert langzaam	

Knop icoon	Toelichting	Beschrijving
 Verander de werkingsmodus	Zwak Blauw 	NightCare modus
	Doorlopend Blauw 	BRISE, Auto, Turbo modus
 Handmatig snelheidsverandering / filter reset	Doorlopend Blauw 	1 ~ 6 versnellingscyclusschakeling
	Doorlopend Rood 	Filter moet vervangen worden
 Scherm / Knop Helderheidsregeling	Off 	Knop helderheid: uit
	Zwak Blauw 	Knop helderheid: enigszins helder
	Doorlopend Blauw 	Knop helderheid: het helderst
 Kinderslot	Off 	Kinderslot is uitgeschakeld
	Doorlopend Rood 	Kinderslot is ingeschakeld

Luchtkwaliteit indicator

PM2.5 waarde

Temperatuur (°C)

Vier functie modus

Versnelling



VOC-concentratie





Vochtigheid (%)

BRISE Angel
Environmental Risk
Indicator

Indicator van pre-filter

Indicator van main-filter

Luchtkwaliteit
indicatorOp basis van PM2.5- en VOC-waarden wordt de
luchtkwaliteit beoordeeld als

-  Uitstekende luchtkwaliteit
-  Goede luchtkwaliteit
-  Slechte luchtkwaliteit
-  Zeer slechte luchtkwaliteit



PM2.5 waarde

Toont de huidige PM2.5-concentratie ($\mu\text{g}/\text{m}^3$)L M H H+
VOC

VOC-concentratie

L (laag), M (gemiddeld), H (hoog), H + (zeer hoog)



Temperatuur

Toont de huidige temperatuur (°C)



Vochtigheid

Toont de huidige vochtigheid (%RH)

Vier functie
modusBRISE-modus: BRISE gepersonaliseerde
intelligente bedieningsmodusAuto modus: detecteert de luchtkwaliteit en
schakelt automatisch de bedrijfsintensiteit

Turbo modus: maximale bedrijfssnelheid

NightCare-modus: slimmere slaapmodus om uw
slaap veel beter te maken

Versnelling

Handmatig snelheid kiezen 1-6

BRISE Angel
Environmental
Risk Indicator* Open de BRISE-app om gebruik van de Angel-functie mogelijk te maken
(wordt niet in alle landen ondersteund).Het indicatielampje voor het risico op allergie en de
status van de dag: groen, geel en rood licht Laag risico Matig risico Hoog risicoIndicator van pre-
filter

Knipperend als de filter levensduur verloopt

Indicator van
main-filter

Knipperend als de filter levensduur verloopt

10

FILTER

Breathe Carbon actieve kool pre-filter + Breathe Odors main-filter zijn al gelijmd en geïnstalleerd in het apparaat met behulp van klittenband

※ Verwijder de plastic wikkel van de filter vóór gebruik!

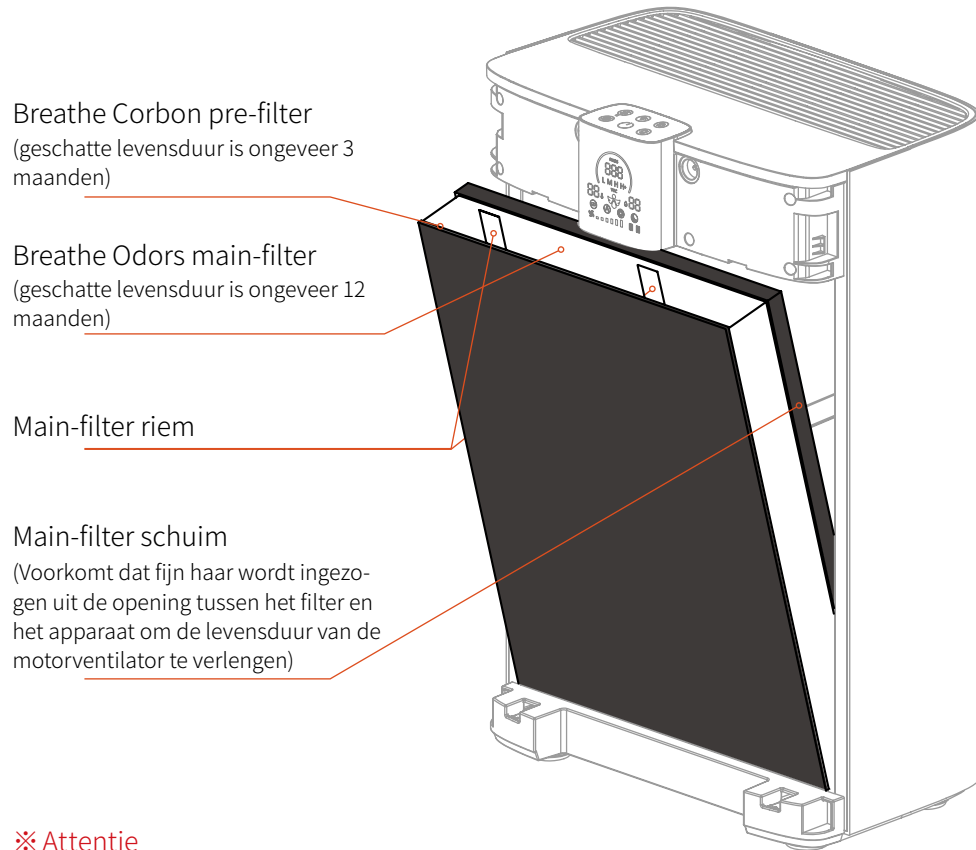



※ **Attentie**

- A. De geschatte levensduur van het filter is alleen ter referentie en de werkelijke levensduur is afhankelijk van de omgeving van het apparaat.
- B. Gebruik geen water om de filter schoon te maken of het oppervlak van de filter te beschadigen.
- C. Beschadigde filters zijn minder effectief en dienen zo snel mogelijk vervangen te worden.
- D. Gebruik uitsluitend BRISE filters zodat u recht houdt op reparaties en service.

10

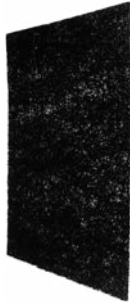
FILTER

	Filtertype	Filterlaag	Functie
Pre-filter	Breathe Carbon (Geleverd bij aankoop)	 · Actief koolstofdoek	· Houdt haren, huidschilfers en vezels tegen
	Breathe Bio Antibacterieel pre-filter (Optioneel)	 · Polymeerhars + chloordioxide-coating	· Houdt haren, huidschilfers en vezels tegen · Effectief antibacterieel
Main-filter	Breathe Odors (Geleverd bij aankoop)	 · Anti-bacteriële doek · HEPA filter · VOC ⁺ filter	· Vertraagt de groei van bacteriën · Blokkeert tot 99,9% van fijne deeltjes (PM2.5) · Verwijdert geuren en schadelijke gassen zoals formaldehyde

10

FILTER

Hoe te controleren of de levensduur van het filter is verlopen

① IN BRISE APP

Ga naar de apparaatpagina en klik op de filterknop  om de filterinformatiepagina te openen en de filterlevensduur te bevestigen.

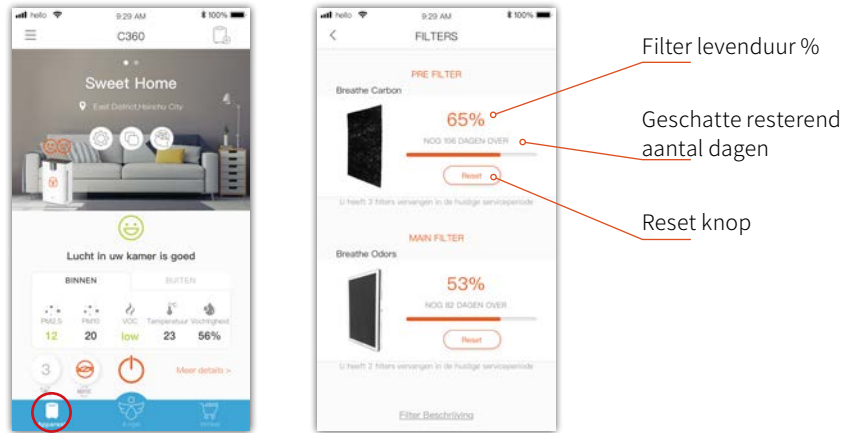

② Via scherm op apparaat

Knippert het filter-icoontje op het display, dan heeft het filter het einde van zijn levensduur bereikt. Vervang het filter zo snel mogelijk

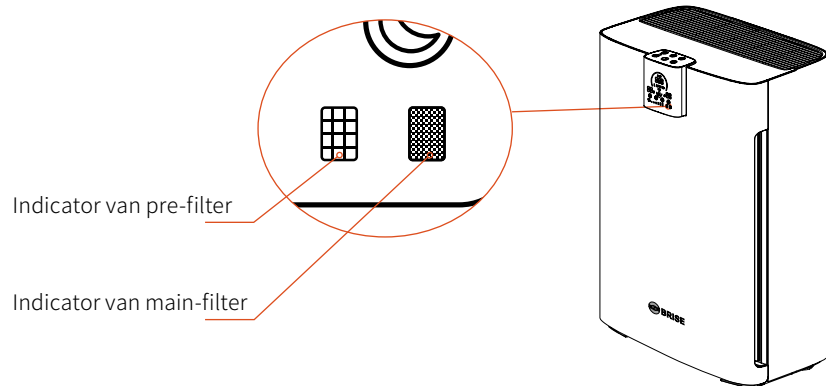

11

INSTALLEER FILTER

1. Bevestig de richting van filter

- Main-filter - Aan de binnenkant van het apparaat (aan de kant van fan)
- Main-filter schuim - Aan de binnenkant van het apparaat
- Main-filter riem - Boven kant van main-filter
- Pre-filter - Aan de buitenkant van het apparaat (aan de kant van het voorkantklep) bevestigd aan het main-filter door klittenband

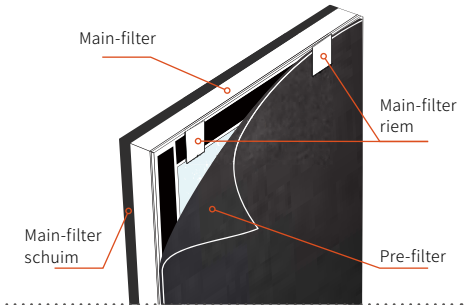

2. Plaats op het apparaat

Plaats het filter in het apparaat volgens de richting van de getoonde pijl

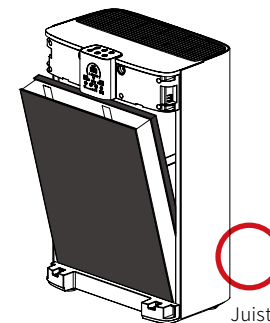
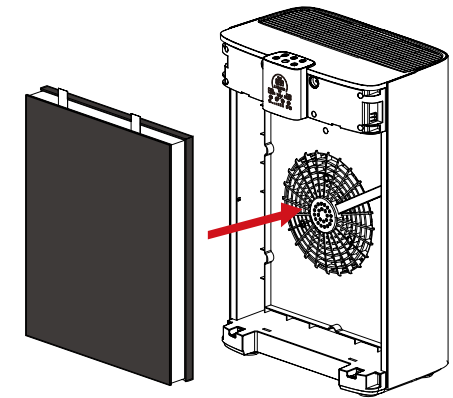

12

VERVANGEN PRE-FILTER

1. Schakel het apparaat uit en koppel de voeding los

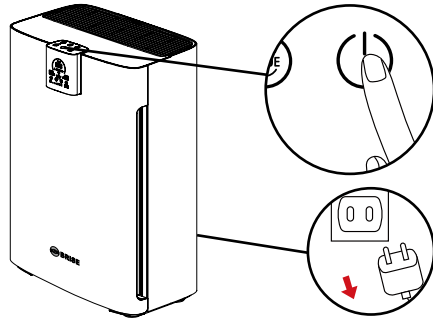

2. Open de voorkantklep

Pak de handgreep van de voorkantklep vast en trek deze eruit

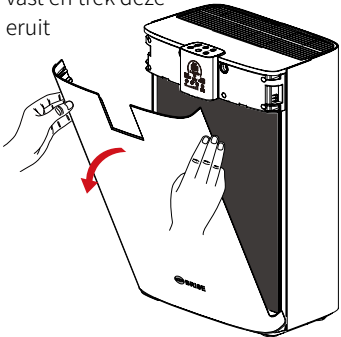

3. Plak de anti-stof sticker op

Plak de anti-stof sticker op het pre-filter om te voorkomen dat er stof vrijkomt wanneer het filter wordt verwijderd.

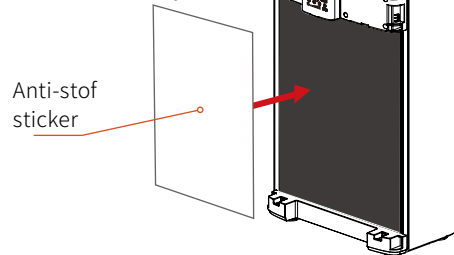

4. Verwijder het oude filter

① Haal het filter eruit

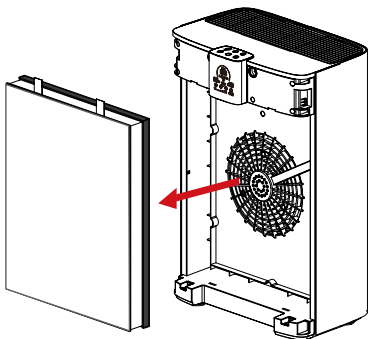

② Leg het filter plat op het vlakke oppervlak, verwijder het oude pre-filter samen met de anti-stof sticker. Gooi het in de vuilnisbak

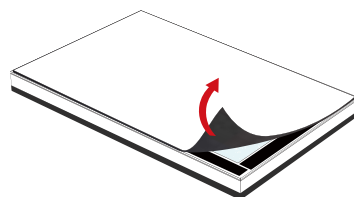

12

VERVANGEN PRE-FILTER

5. Vervang door een nieuwe voorfilter

Plak het nieuwe Breathe Carbon- of Breathe Bio pre-filter op het klittenband op het hoofdfilter

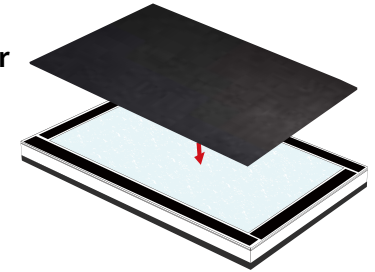

6. Installeer een nieuw filter

① Plaats het filter in het apparaat in de richting van de getoonde pijl

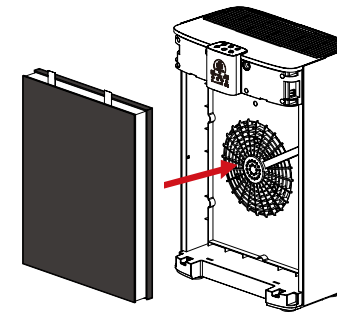

② Dek de voorkantklep af

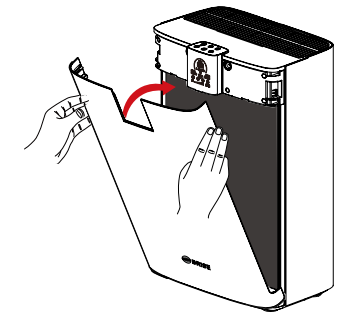

※ Controleer of het filter in de juiste richting is geïnstalleerd!

7. Reset de filter levensduur

Wacht tot de WiFi opnieuw is aangesloten nadat u beide zijden hebt vervangen en de voorkantklep hebt gesloten.

Ga naar de BRISE APP, klik op de filterknop 「」, ga naar de filterinformatiepagina en "reset" de pre-filter om het vervangen te voltooien.

Of houd de 「」 filterindicator van het apparaat 5 seconden lang ingedrukt

※ Als het hoofdfiltertype is gewijzigd, drukt u op de knop "Wijzigen" om het juiste filtertype te selecteren.

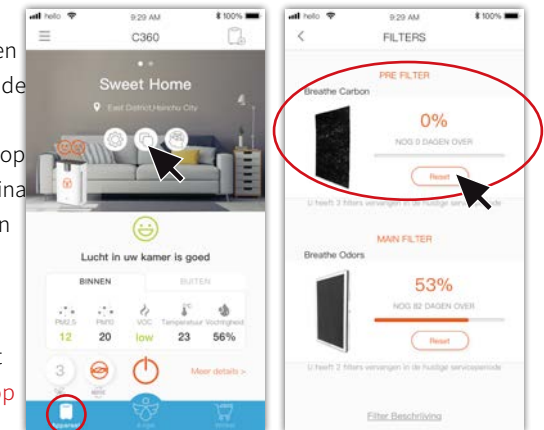

1. Schakel het apparaat uit en koppel de voeding los

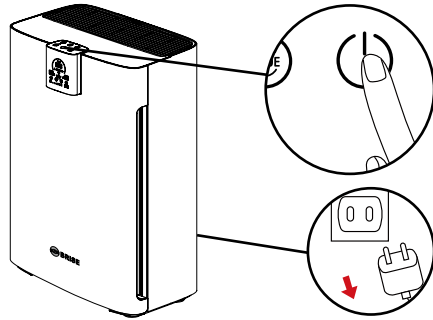

2. Open de voorkantklep

Pak de handgreep van de voorkantklep vast en trek deze eruit

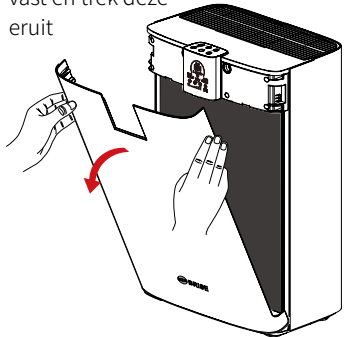

3. Plak de anti-stof sticker op

Plak de anti-stof sticker op het pre-filter om te voorkomen dat er stof vrijkomt wanneer het filter wordt verwijderd.

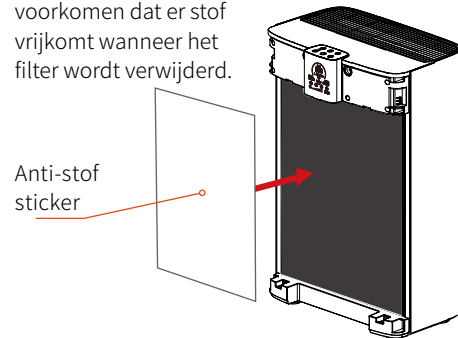

4. Verwijder het oude filter

Verwijder het oude filter en gooi het weg

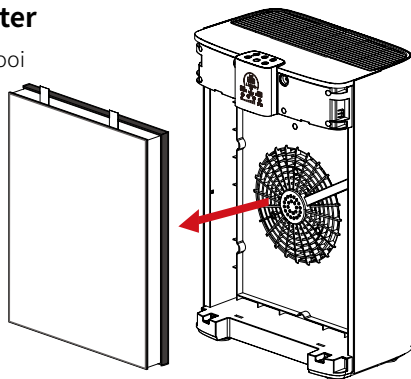

5. Installeer een nieuw filter

① Plaats het filter in het apparaat in de richting van de getoonde pijl

② Dek de voorkantklep af van de getoonde pijl

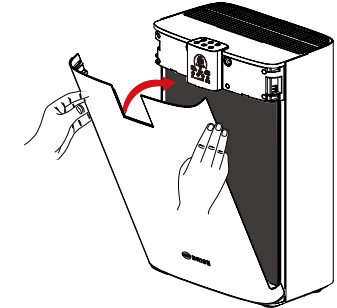
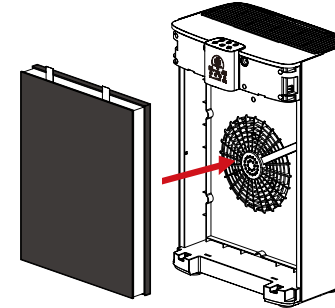

※ Controleer of het filter in de juiste richting is geïnstalleerd!

6. Reset de filter levensduur

Wacht tot de WiFi opnieuw is aangesloten nadat u beide zijden hebt vervangen en de voorkantklep hebt gesloten. Ga naar de BRISE APP, klik op de filterknop 「」, ga naar de filterinformatiepagina en "reset" de pre-filter om het vervangen te voltooien.

Of houd de 「」 filterindicator van het apparaat 5 seconden lang ingedrukt

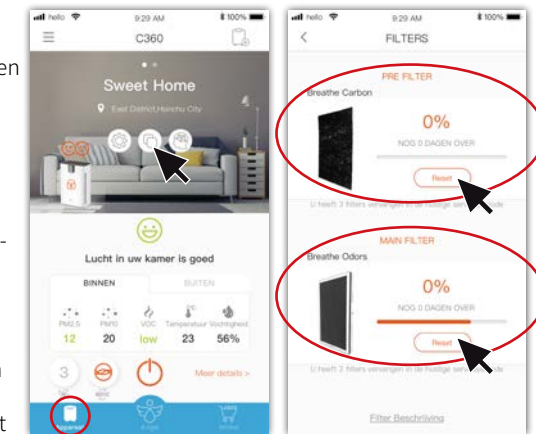

※ Als het hoofdfiltertype is gewijzigd, drukt u op de knop "Wijzigen" om het juiste filtertype te selecteren.

14

PRODUCTSPECIFICATIE

Afgiftesnelheid schone lucht (CADR)	390 m ³ /h
Kamergrootte	Max 95 m ²
Motor	DC motor
Energieverbruik	5 - 65 Watt
Vermogen	100-110V~ 60Hz or 220-240V~ 50Hz (Afhankelijk van het land)
Geluid	25 - 60 dB
WiFi	IEEE 802.11 b/g/n
Afmetingen	35 x 24 x 53 cm
Nettogewicht	6 kg

15

SCHOONMAAK /
ONDERHOUD

Schoonmaken met water is streng verboden. Maak schoon met een vochtige doek; gebruik een mild reinigingsmiddel voor hardnekkige vlekken.

Verwijder de stekker van het apparaat uit het stopcontact om ongelukken te voorkomen voordat u het schoonmaakt, onderhoudt, de filter vervangt of de voorkant verwijdert.

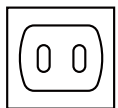

Zorg ervoor dat het apparaat volledig losgekoppeld is van het elektrische stopcontact tijdens schoonmaak en onderhoud om gevaarlijke situaties te voorkomen.

※ Neem contact op met de dealer als het product beschadigd is. Probeer het product niet zelf te repareren, om gevaar te voorkomen. Schakel het apparaat onmiddellijk uit en neem contact op met de leverancier indien de motor van de luchtverfrisser stopt of als het apparaat begint te roken.

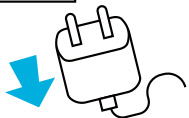

16

KLANTENSERVICE

Als u problemen heeft met het gebruik, neem dan gerust contact met ons op.

E-mail : support@brisecare.com

Telephone: 015-8000 240

Twitter Nederland: @BriseNederland

Facebook global: @Brisecare

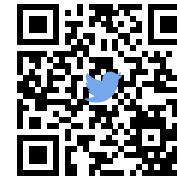

17

GARANTIE

Twee jaar garantie vanaf de aankoopdatum op het gehele apparaat.

RoHS-verklaring

Apparaat naam: luchtreiniger		Typeaanduiding (Type): C360				
Unit	Beperkte stoffen en de chemische symbolen					
	Lood (Pb)	Kwik (Hg)	Cadmium (Cd)	Zeswaardig chroom (Cr ⁺⁶)	Polygebromeerde bifenylen (PBB)	Polygebromeerde difenylethers (PBDE)
Netsnoer, interne bedrading	○	○	○	○	○	○
Motor	○	○	○	○	○	○
Kunststof component	○	○	○	○	○	○
Filter componenten	○	○	○	○	○	○
Anion generator assemblage	○	○	○	○	○	○
Printplaat	○	○	○	○	○	○
Metalen onderdelen	○	○	○	○	○	○
<p>Opmerking 1: "Meer dan 0,1 gew.%" En "meer dan 0,01 gew.%" Geven aan dat het percentagegehalte van de beperkte stof groter is dan de referentiepercentagewaarde van de aanwezigheidsvoorwaarde.</p> <p>Opmerking 2: ○ "geeft aan dat het percentage van de beperkte stof het percentage van de referentiewaarde voor aanwezigheid niet overschrijdt.</p> <p>Opmerking 3: De "-" geeft aan dat de beperkte stof overeenkomt met de vrijstelling.</p>						

Brise Care B.V.

Poortweg 4 A
2612 PA Delft
The Netherlands

T: +31(0)15 - 8000 240

<https://www.brisecare.com>